

CATÁLOGO GENERAL



accessus

"Equipos de alto rendimiento para trabajos en altura"





ACCESUS® diseña, fabrica y suministra soluciones para trabajos en altura, espacios confinados y acceso de personas a lugares complejos.

El Equipo ACCESUS® cuenta con una dilatada experiencia marcando especial énfasis en la seguridad, funcionalidad y economía del producto.

Nos ocupamos de todo el ciclo de vida de la solución; el análisis inicial de la necesidad, la búsqueda y el desarrollo de la solución, la fabricación y montaje de esta en casa del cliente y la formación, así como el mantenimiento.

ACCESUS® cuenta con experiencia en gran variedad de sectores; construcción (edificios, rehabilitación, ingeniería civil, puentes, silos, presas, pozos, etc.), industria (alimentaria, de producción de bienes de equipo, fabricantes de productos y materias primas, acerías, minas, papeleras), producción de energía (centrales térmicas, eléctricas y nucleares, chimeneas, plantas de tratamiento de aguas, aerogeneradores, centrales hidroeléctricas).

Todos nuestros equipos y soluciones se homologan para cumplir con los requisitos de seguridad y legislación vigentes, haciendo gran hincapié en la calidad de la documentación que recibe el cliente y las formaciones del personal que utiliza nuestros productos.

Asimismo en ACCESUS® trabajamos conjuntamente con distintas compañías del sector industrial, ingenierías y constructoras para adecuar sus equipamientos y procesos a los requerimientos legales a aplicar en cada sector.

En este nuevo catálogo hemos recopilado la experiencia de muchos años solucionando casos de todo tipo y esta experiencia la ponemos a su disposición.



ELEVACIÓN DE PERSONAS	6
Andamios colgantes gama estándar	8
Cabina colgante Basic	10
Sillas colgantes	14
Andamio colgante de aluminio	16
Cestas de grúa	20
Andamios colgantes especiales	22
Circulares	24
Para puentes	26
Para presas	28
Para calderas	29
Eólicos	32
Ascensoristas	34
Escaleras y andamios	36
Torre móvil	38
Suspensiones para andamios colgantes	42
Equipos de acceso a espacios confinados	50
Equipos motorizados	52
Brazos de rescate	57
Pórtico de aluminio	58
Trípodes de rescate	60
PROYECTOS REALIZADOS	66
SERVICIO POSTVENTA	76





ANDAMIOS COLGANTES GAMA ESTÁNDAR

Gran variedad de modelos con elementos que combinan entre sí, hacen de la Gama Estándar de accesus la familia más completa de andamios colgantes del mercado.

VENTAJAS DE UTILIZAR ANDAMIO COLGANTE accesus

La compatibilidad

Los equipos de la gama estándar combinan e intercambian entre sí elevadores, cables, sistemas de suspensión, barandillas, suelos y el resto de elementos; con inversiones menores se puede disponer de una cartera de soluciones mayor.

Disponibilidad de diferentes sistemas de elevación; elevadores manuales, eléctricos y neumáticos, todos pueden funcionar en los diferentes equipos.

Compatibilidad total entre los componentes de la Gama Basic; cabina Basic , Basic S , Basic 500 ,y silla Basic, los equipos más pequeños del mercado para espacios confinados, silos, tuberías, patios, pozos...

La gama más completa de suspensiones; para terrazas, puentes, pinzas para muros, placas ancladas a hormigón, pinzas para depósitos y tanques, carros móviles para viga carrilera, torretas de suspensión, plumas, suspensión mediante eslingas.

Seguridad

Garantizamos que todos los equipos de Accesus disponen de su certificación correspondiente y han sido convenientemente homologados. Los mecanismos de seguridad garantizan y amplían la seguridad de las personas en muchos casos con estándares y características por encima de las exigencias de las normativas.

Evolución

Una familia de productos en constante evolución, crecimiento, con desarrollo de novedades todos los años hacen que las posibilidades de éxito mejores y aumenten. Más de 30 soluciones nuevas en los últimos 5 años.

Economía

Un producto atractivo y fiable mantiene su valor con el paso del tiempo y permite un buen retorno de la inversión.

Los equipos Accesus se diseñan siguiendo estas premisas:

Son muy desmontables, facilitan el almacenamiento, transporte y desplazamiento al lugar de trabajo. Se montan y desplazan rápidamente , y soportan el desplazamiento y cambio de lugar de trabajo continuamente.

Pesos de los componentes reducidos, para poder manipularlos con más facilidad.





SILLA COLGANTE MANUAL.



SILLA COLGANTE ELÉCTRICA.



CABINA COLGANTE *BASIC* MANUAL O ELÉCTRICA.



PLATAFORMA COLGANTE *BASIC* CON DOS ELEVADORES MANUALES O ELÉCTRICOS.



CABINA COLGANTE *BASIC* BOCA DE HOMBRE PARA INTRODUCIR POR ESCOTILLAS O TRAMPILLAS.



CABINA COLGANTE *BASIC* ESTRECHA MANUAL O ELÉCTRICA.



CABINA COLGANTE *BASIC S* PARA ESPACIOS REDUCIDOS.



PLATAFORMA COLGANTE DE ALUMINIO HASTA 16 METROS CON LIRAS O ESTRIBOS EN C.



PLATAFORMA COLGANTE DE DOBLE PISO.



PLATAFORMA COLGANTE DE LONGITUD ESPECIAL HASTA 26 METROS DE LARGO.



PLATAFORMA COLGANTE DE DOBLE Y TRIPLE ANCHO (1,5 Y 2,2 METROS).



PLATAFORMAS POLIGONALES, CUADRADAS, RECTANGULARES O CIRCULARES.



PLATAFORMA SUSPENDIDA DE MASTILES *FIXEO*



PLATAFORMA PARA PRESAS.



PLATAFORMA PARA PUENTES.



CABINA/ANDAMIO COLGANTE BASIC

CABINA / ANDAMIO COLGANTE DESDE 0,80 HASTA 4,80 M DE LONGITUD

Cabina colgante ideal para trabajos en fachadas, edificios, patios de luces, silos, tanques, presas, pozos...
 Longitudes disponibles: 0,8 - 1,2 - 1,6 - 2 - 2,4 - 2,8 - 3,2 - 3,6 - 4 - 4,4 - 4,8 m.
 Ancho total elevador eléctrico: 1,11 m. Ancho total elevador manual: 1,20 m.
 Elevación manual o elevación eléctrica-motorizada con sistema anticaídas en cable de seguridad.
 Altura de trabajo ilimitada. Capacidad máxima de carga total hasta 400kg.
 Modular (se pueden unir hasta 3 tramos de 1,6 m), desmontable y fácil de transportar.
 De reducidas dimensiones y totalmente personalizable.
 Accesorios: enrolladores, protección de chapa, mando a distancia, ruedas de suelo, ruedas de fachada, contenedor portaherramientas...



Cabina BASIC de 1.60 m de longitud con elevador eléctrico



Andamio BASIC de 4.80 m de longitud con elevadores manuales



TABLA DE CARGAS		Cota "A"										
		0,8 m	1,2 m	1,6 m	2 m	2,4 m	2,8 m	3,2 m	3,6 m	4 m	4,4 m	4,8 m
Elevador manual	Capacidad de carga	120	240	240	360	360	360	360	400	400	400	400
	Personas	1	2	2	2	2	3	3	3	3	3	3
Elevador eléctrico	Capacidad de carga	120	240	240	360	360	360	360	400	400	400	400
	Personas	1	2	2	2	2	3	3	3	3	3	3
Número de elevadores		1	1	1	2	2	2	2	2	2	2	2

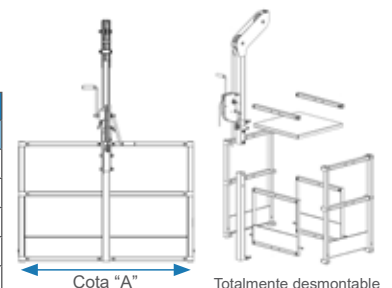

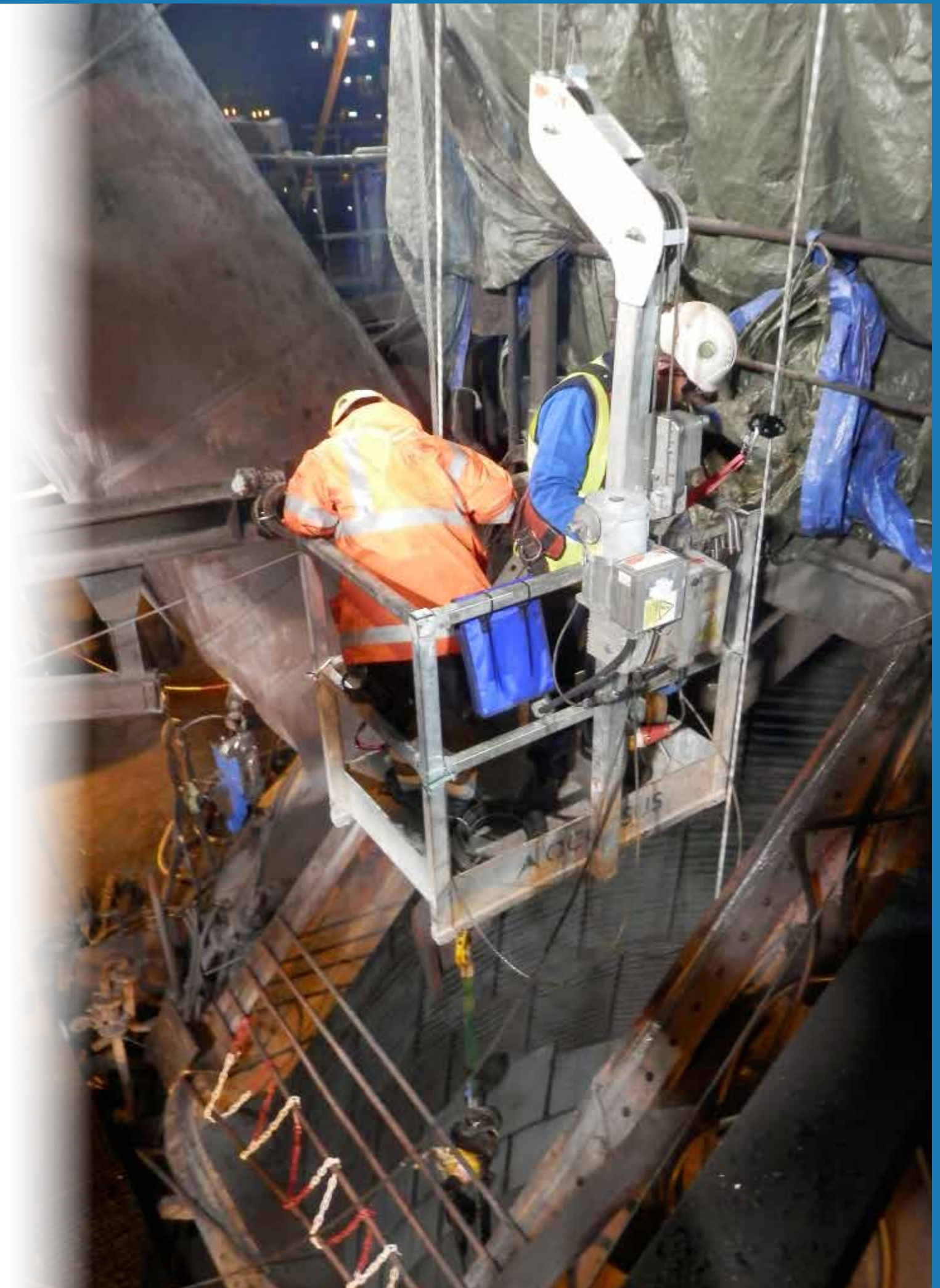

CABINA COLGANTE BASIC BOCA DE HOMBRE

CABINA COLGANTE DESMONTABLE EN PIEZAS DE PEQUEÑO TAMAÑO

Cabina colgante desmontable en pequeñas piezas para permitir el paso por boca de hombre de hasta $\varnothing 400$ mm. Dimensión máxima de pieza de 315 mm.

Longitudes disponibles: 0,8 - 1,2 - 1,6 m.

Ancho total con elevador eléctrico: 0,88 m. Ancho total elevador manual: 0,97 m.

Altura de trabajo ilimitada. Capacidad máxima de carga total hasta 240 kg.

Comparte los mismos elementos de la gama Accesus Basic.

Accesorios: mando a distancia, ruedas de suelo, ruedas de fachada...



CE
EN 1808



Totalmente desmontable en pequeñas piezas

CABINA/ANDAMIO COLGANTE BASIC 500

CABINA / ANDAMIO COLGANTE DE ANCHURA REDUCIDA DESDE 0,80 HASTA 4,80 M DE LONGITUD

Cabina / Andamio colgante de anchura reducida, ideal para espacios de reducido tamaño (patios de luces, espacios confinados...).

Longitudes disponibles 0,8 - 1,2 - 1,6 - 2 - 2,4 - 2,8 - 3,2 - 3,6 - 4 - 4,4 - 4,8 m.

Ancho total versión andamio: 0,50 m. Ancho total versión cabina con elevador eléctrico: 0,88 m. Ancho total versión cabina con elevador manual: 0,97 m.

Elevación manual o elevación eléctrica-motorizada con sistema anticaídas con cable de seguridad. Altura de trabajo ilimitada.

Comparte los mismos elementos de la gama Accesus Basic. Versátil, desmontable y fácil de transportar. Reducidas dimensiones.

Capacidad máxima de carga total hasta 400kg.

Accesorios: enrolladores, protección de chapa, mando a distancia, ruedas de suelo, ruedas de fachada, contenedor portaherramientas...

CE
EN 1808



Cabina BASIC 500 de 1.60 m de longitud con 1 elevador eléctrico



Cabina BASIC 500 de 1.60 m de longitud con 2 elevadores manuales

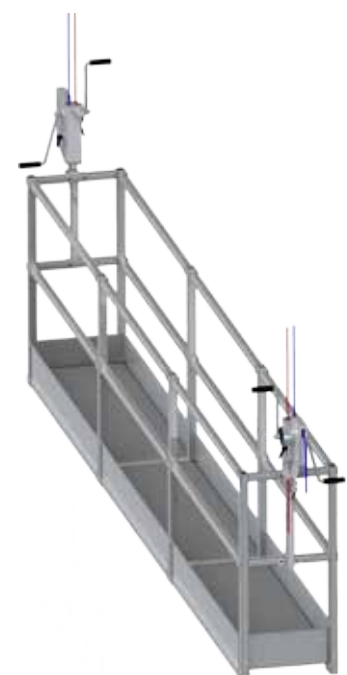

Andamio BASIC 500 de 4.80 m de longitud con 2 elevadores manuales

CABINA COLGANTE BASIC-S

CABINA COLGANTE **DE ANCHURA MÍNIMA** DE 0,63 M Y 0,80 - 1,20 - 1,60 M DE LONGITUD

La cabina colgante más estrecha del mercado. Anchura súper reducida, ideal para espacios de reducido tamaño (patios de luces, espacios confinados...).

Longitudes disponibles: 0,8 - 1,2 - 1,6 m. Ancho total: 0,63 m. Altura de trabajo ilimitada.

Elevación eléctrica-motorizada con sistema anticaídas sobre cable de seguridad ubicado en estribo especial sobreelevado.

Comparte los mismos elementos de la gama Accesus Basic. Versátil, desmontable y fácil de transportar. Súper reducidas dimensiones.

Capacidad máxima de carga total hasta 240kg.

Accesorios: mando a distancia, ruedas de suelo, ruedas de fachada...

CE

EN 1808



Cabina BASIC-S
1600mm

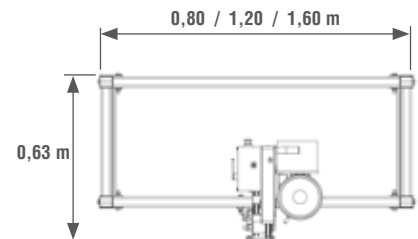

SILLA COLGANTE ELÉCTRICA BASIC

SILLA COLGANTE CON ELEVADOR ELÉCTRICO

Silla colgante con elevador eléctrico-motorizado.
 Dimensiones reducidas, ideal para permitir el paso por espacios de pequeño tamaño.
 Altura de trabajo ilimitada. Capacidad máxima de carga total hasta 120kg.
 Comparte los mismos elementos de la gama Accesus Basic.



EN 1808

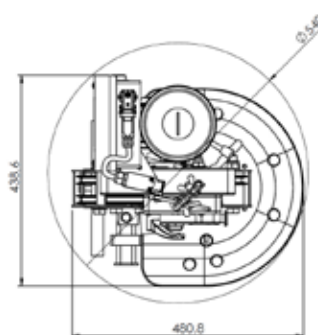
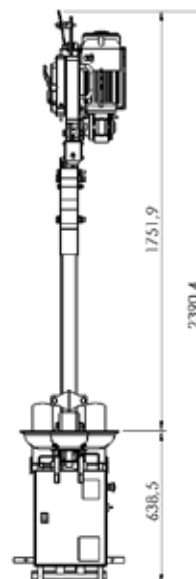

SILLA COLGANTE MANUAL

SILLA COLGANTE CON ELEVADOR MANUAL

Silla para trabajos en espacios reducidos en una cómoda posición sentada.

La solución más sencilla y económica.

Elevación manual y sistema anticaídas con cable de seguridad.

Dimensiones: 0,50 x 0,39 m.

Peso: 21kg.

Montaje sencillo, de altura ilimitada y fácil transporte.

Para reducir más aún las dimensiones las ruedas se pueden desmontar.

El elevador y los cables son totalmente compatibles con el resto de andamios Accesus.

CE
EN 1808



Ver VIDEO



SILLA COLGANTE ELÉCTRICA

SILLA COLGANTE CON ELEVADOR ELÉCTRICO

Silla para trabajos en una cómoda posición sentada.

Incorpora elevador eléctrico de 350 kg con dispositivo anticaídas sobre cable de seguridad y ruedas de apoyo a fachada.

Capacidad de carga máxima: 120 kg.

Dimensiones: 1 x 0,98 x 1,74 m. Peso (con elevador eléctrico): 70 kg.

Montaje sencillo, de altura ilimitada y fácil transporte.

El elevador y los cables son totalmente compatibles con el resto de andamios Accesus.

CE
EN 1808



PLATAFORMA SUSPENDIDA DE ALUMINIO

ANDAMIO COLGANTE MODULAR DESDE 2 HASTA 16 M DE LONGITUD

Plataforma suspendida de aluminio desde 2 hasta 16 m de longitud. Ancho total: 0,72 m.

Disponibile en módulos de 1, 2 o 3 m de longitud.

Elevación manual o eléctrica.

Los elevadores eléctricos pueden ser de 500, 600 y 800 kg de capacidad.

Los elevadores manuales son de 400 kilos

Dispositivo anticaídas para cable de seguridad.

Altura ilimitada, desmontable, ligera y fácil de transportar y almacenar.

Paso por boca de hombre de 750 mm.

Capacidad de carga máxima total: 900 kg.

Dispone de múltiples y exclusivas combinaciones y accesorios que permiten realizar diferentes trabajos, imposibles con otras plataformas.



EN 1808



Ø750 mm
boca hombre

Plataforma suspendida de 6 m de longitud con elevadores eléctricos y liras extremas

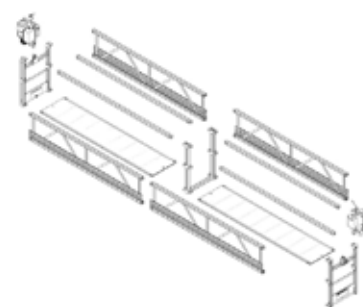

Totalmente desmontable



ACCESORIOS PARA ANDAMIO COLGANTE MODULAR.

MÓDULO ESQUINERO



Modulo esquinero regulable en diferentes ángulos (27°,36°,45°,54°,63°,72°,81° y 90)

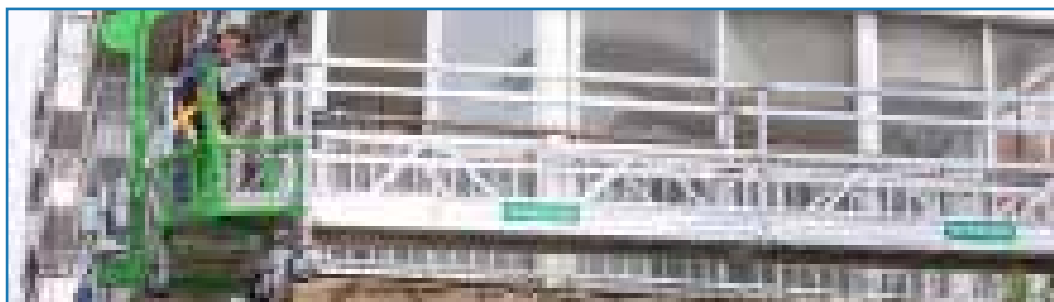

LIRA DE PASO



Lira de paso para elevador manual o eléctrico, vuelo de plataforma hasta 2 metros.



ESTRIBO EN "C"



Estribos en C de aluminio.



ESTRIBO EN "C" BAJO



Estribo en C regulable en altura, para permitir ascender la plataforma a máximos, por ejemplo para trabajar bajo



TABLA DE CARGAS		LONGITUD DE LA PLATAFORMA														
		2 m	3 m	4 m	5 m	6 m	7 m	8 m	9 m	10 m	11 m	12 m	13 m	14 m	15 m	16 m
Elevador manual 400 kg	Capacidad carga	360 kg	540 kg	720 kg	600 kg	600 kg	600 kg	520 kg	-	-	-	-	-	-	-	-
	Personas	2	3	4	5	6	6	5	-	-	-	-	-	-	-	-
Elevador eléctrico 500 kg con lira extrema	Capacidad carga	360 kg	540 kg	720 kg	600 kg	600 kg	600 kg	520 kg	480 kg	480 kg	480 kg	400 kg	-	-	-	-
	Personas	2	3	4	5	6	6	5	5	5	5	4	-	-	-	-
Elevador eléctrico 500 kg con lira en "C"	Capacidad carga	-	380 kg	500 kg	600 kg	600 kg	540 kg	480 kg	450 kg	420 kg	400 kg	380 kg	360 kg	350 kg	320 kg	320 kg
	Personas	-	3	5	6	6	5	5	4	4	4	3	3	3	3	3
Elevador eléctrico 800 kg con lira extrema	Capacidad carga	360 kg	540 kg	720 kg	900 kg	900 kg	800 kg	800 kg	800 kg	560 kg	480 kg	400 kg	-	-	-	-
	Personas	2	3	4	5	6	7	8	8	6	5	4	-	-	-	-
Elevador eléctrico 800 kg con lira en "C"	Capacidad carga	-	540 kg	720 kg	900 kg	900 kg	900 kg	900 kg	900 kg	900 kg	800 kg	800 kg	720 kg	560 kg	480 kg	480 kg
	Personas	-	3	4	5	6	7	8	8	10	7	7	6	6	5	5

PLATAFORMA SUSPENDIDA DE DOBLE PISO

PLATAFORMA DE DOBLE PISO DESDE 2 HASTA 12 M DE LONGITUD

Plataforma suspendida de aluminio de doble piso desde 2 hasta 12 m de longitud. Ancho total: 0,72 m.

Elevador eléctrico de 500 y 800 kg de capacidad con dispositivo anticaídas para cable de seguridad.

Altura ilimitada, desmontable, ligera y fácil de transportar y almacenar.



EN 1808



TABLA DE CARGAS		LONGITUD DE LA PLATAFORMA										
		2 m	3 m	4 m	5 m	6 m	7 m	8 m	9 m	10 m	11 m	12 m
Elevador eléctrico 500 kg	Carga	360 kg	540 kg	590 kg	500 kg	450 kg	400 kg	370 kg	350 kg	310 kg	290 kg	270 kg
	Personas	2	3	4	5	4	4	3	3	2	2	2

PLATAFORMA SUSPENDIDA DE GRAN LONGITUD

PLATAFORMA COLGANTE DE MÁXIMA LONGITUD CON SÓLO 2 ELEVADORES

NUEVO andamio colgante desde 2 hasta 26 m de longitud con tan sólo 2 elevadores. Disponible con módulos de 1, 2 ó 3 m de longitud. Ancho total: 0,72 m.

Elevador eléctrico de 800 kg de capacidad con dispositivo anticaídas para cable de seguridad. Disponible con liras extremas o liras en "C".

Altura ilimitada, desmontable, ligera y fácil de transportar y almacenar.



EN 1808



TABLA DE CARGAS		LONGITUD DE LA PLATAFORMA											
		2 m	3 m	4 m	5 m	6 m	7 m	8 m	9 m	10 m	11 m	12 m	13 m
Elevador eléctrico 800 kg con lira extrema	Carga	380 kg	570 kg	770 kg	940 kg	1.130 kg	1.160 kg	1.130 kg	1.110 kg	1.050 kg	700 kg	550 kg	440 kg
	Personas	2	3	4	5	6	7	8	9	10	8	6	5
Elevador eléctrico 800 kg con lira en "C"	Carga	380 kg	570 kg	770 kg	960 kg	1.150 kg	1.120 kg	1.100 kg	1.070 kg	1.040 kg	1.010 kg	990 kg	960 kg
	Personas	2	3	4	5	6	7	8	9	10	11	11	11
Elevador eléctrico 800 kg con lira extrema	Carga	360 kg	300 kg	240 kg	190 kg	150 kg	-	-	-	-	-	-	-
	Personas	4	3	2	1	1	-	-	-	-	-	-	-
Elevador eléctrico 800 kg con lira en "C"	Carga	930 kg	910 kg	870 kg	820 kg	830 kg	650 kg	530 kg	440 kg	360 kg	300 kg	240 kg	190 kg
	Personas	11	10	10	9	9	7	6	5	4	3	2	1

PLATAFORMA SUSPENDIDA DE GRAN ANCHURA

PLATAFORMA DE ANCHO 1,40 M Y LONGITUD DESDE 2 HASTA 18 M

Plataforma suspendida de gran anchura desde 2 m hasta 18 m de longitud. Ancho: 1,4 m. Compuesta por módulos de 2 y 3 m de aluminio. Elevación eléctrica-motorizada trifásica. Sistema anticaídas con cable de seguridad. Gran capacidad de trabajo, de altura ilimitada, desmontable, ligera y fácil almacenaje y montaje. Amplia gama de accesorios. Capacidad de carga: 250 kg/m. Capacidad de carga máxima total: 750 kg.

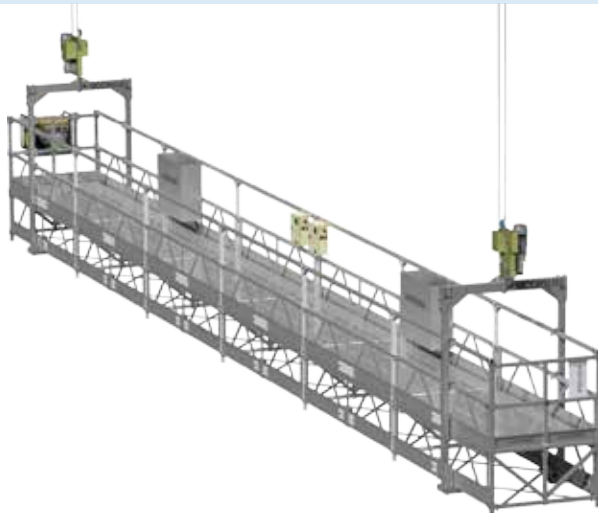

Plataforma suspendida de 6 m de longitud con elevadores eléctricos y liras extremas



TABLA DE CARGAS		LONGITUD DE LA PLATAFORMA																
		2 m	3 m	4 m	5 m	6 m	7 m	8 m	9 m	10 m	11 m	12 m	13 m	14 m	15 m	16 m	17 m	18 m
Elevador eléctrico	Carga	360 kg	500 kg	750 kg	750 kg	750 kg	750 kg	750 kg	500 kg	500 kg	500 kg	500 kg	500 kg	500 kg	500 kg	500 kg	500 kg	450 kg
	Personas	3	4	5	5	5	5	5	5	5	5	5	6	6	6	6	6	6

PLATAFORMAS DE ALUMINIO CON MÁSTILES FIXEO

PLATAFORMAS MODULARES CON ELEVACIÓN MEDIANTE MÁSTILES

El sistema FIXEO® está compuesto por plataformas estándar de aluminio con mástiles especiales; ideal cuando no sea posible instalar un andamio tubular o no se puedan montar pescantes de suspensión en la azotea del edificio. Cada mástil puede soportar hasta 2 plataformas simultáneamente. Incluye dispositivo anticaídas, sensor de sobrecarga, final de carrera superior, sensor de fases eléctrico, descenso manual de emergencia y dispositivo anti-inclinación. Los mástiles se fijan a la fachada cada 6 m con piezas de anclaje estándar o especiales. Compatible con plataformas suspendidas de aluminio desde 2 hasta 12 m longitud. Altura máxima: 100m. Disponibilidad de estribos especiales compatibles con todas las marcas de elevadores. Rápido ensamblaje, desmontable, ligero y fácil de transportar y almacenar.



CESTA COLGANTE PARA GRÚAS CG300

CESTA DE GRÚAS PARA 2 PERSONAS

Cesta de grúas CG 300 para 2 personas compuesta por 1 módulo.
 Incluye 2 puntos de anclaje EN 795 para la seguridad de los usuarios, 1 puerta con bloqueo y cierre automático, suelo antideslizante, pasamanos interior, zócalos, barandillas, patas de apoyo y eslingas de suspensión.
 Totalmente desmontable, fácil de transportar y almacenar.



EN 14502-1



CESTAS PARA GRÚAS	CG 300
Personas	2
Número de módulos	1
Capacidad de carga	300 kg
Número de puntos de anclaje EN 795	2
Dimensiones	0,80 x 1,20 x 2,27 m
Peso	150 kg

CESTA COLGANTE PARA GRÚAS CG600

CESTA DE GRÚAS PARA 5 PERSONAS

Cesta de grúas CG 600 para 5 personas compuesta por 2 módulos.
 Se puede convertir en 2 cestas CG 300.
 Incluye 5 puntos de anclaje EN 795 para la seguridad de los usuarios, 2 puertas con bloqueo y cierre automático, suelo antideslizante, pasamanos interior, zócalos, barandillas, patas de apoyo y eslingas de suspensión.
 Totalmente desmontable, fácil de transportar y almacenar.



EN 14502-1



CESTAS PARA GRÚAS	CG 600
Personas	5
Número de módulos	2
Capacidad de carga	600 kg
Número de puntos de anclaje EN 795	5
Dimensiones	1,52 x 1,20 x 2,27 m
Peso	250 kg

CESTA COLGANTE PARA GRÚAS CG900

CESTA DE GRÚAS PARA 3 PERSONAS CON CAMILLA DE RESCATE (OPCIONAL)

Cesta de grúas CG 900 para 3 personas compuesta por 3 módulos. Se puede convertir en 3 cestas CG 300 ó 1 cesta CG 600. Ideal para operaciones de rescate con camillas en posición horizontal. Incluye 3 puntos de anclaje EN 795 para la seguridad de los usuarios, 3 puertas con bloqueo y cierre automático, suelo antideslizante, pasamanos interior, zócalos, barandillas, patas de apoyo y eslingas de suspensión. Totalmente desmontable, fácil de transportar y almacenar. Opcional: Camilla de rescate modelo CR 30 y herrajes para almacenamiento de la camilla.

EN 14502-1

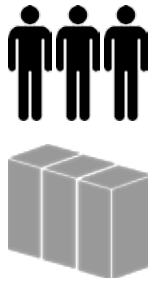

x 3 módulos



CESTAS PARA GRÚAS	CG 900
Personas	3
Número de módulos	3
Capacidad de carga	350 kg
Número de puntos de anclaje EN 795	3
Dimensiones	2,24 x 1,20 x 2,27 m
Peso	350 kg

CESTA GRÚAS CG 0.6

CESTA PEQUEÑA PARA GRÚAS

Cesta colgante de grúas para 1 persona. Desmontable en pequeñas piezas para permitir el paso por espacios confinados. Incluye 1 punto de anclaje EN 795, puerta con bloqueo y cierre automático, suelo antideslizante, pasamanos interior, zócalos, barandillas, patas de apoyo y eslingas de suspensión. Totalmente desmontable, fácil de transportar y almacenar. Dimensiones: 0,60 x 0,60 x 2,25 m. Peso: 125 kg.

EN 14502-1

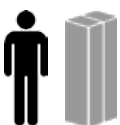

CESTAS A MEDIDA

CESTAS COLGANTES ESPECIALES

Cestas colgantes a medida disponibles en diferentes formas y dimensiones. Homologadas para personas, cargas. Aptas como sistema de rescate con puntos de anclaje EN 795, puerta con bloqueo y cierre automático, suelo antideslizante, pasamanos interior, zócalos, barandillas, patas de apoyo... Consúltenos para más información.







SOLUCIONES ESPECIALES

PLATAFORMA SUSPENDIDA POLIGONAL

PLATAFORMA SUSPENDIDA POLIGONAL COMPUESTA POR MÓDULOS ANGULARES Y TRAMOS RECTOS.

Infinitas posibilidades y configuraciones.

Fácilmente se puede modificar el diámetro y la forma; es el sistema ideal para silos, chimeneas, pozos y geometría circular o poligonal.

Fabricada en aluminio, reduce el peso.

Altura ilimitada, desmontable, ligeras y fácil de transportar y almacenar.

Módulo angular fijo disponible con ángulos de: 30°, 45°, 60° ó 90°.

Módulo angular regulable: 27°, 36°, 45°, 54°, 63°, 72°, 81° ó 90°.

Compatible con elevadores eléctricos y manuales.

Diseñadas para un paso por boca de hombre o lugares de difícil acceso de Ø 750 mm.

Dispone de huecos centrales para alimentación de materiales en la plataforma mediante polipastos auxiliares.



EN 1808

Ver VIDEO

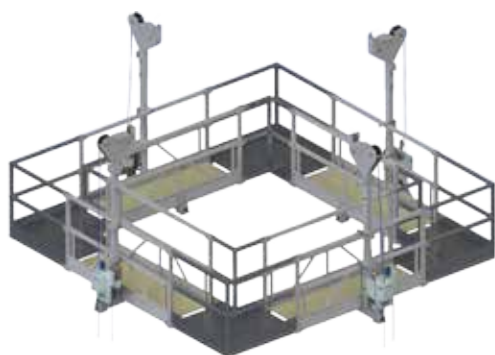

Plataforma compuesta por módulos de 2 m de longitud y piezas angulares de 90° con 4 elevadores eléctricos y liras en "C".

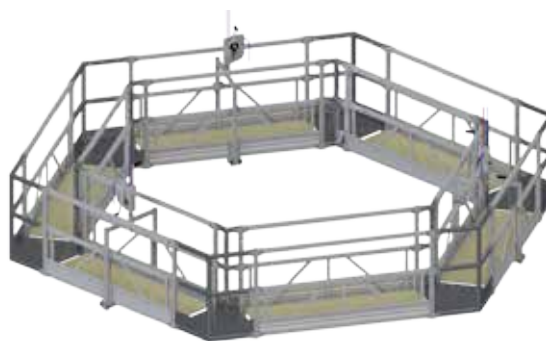

Plataforma compuesta por módulos de 2 m de longitud y piezas angulares de 60° con 3 elevadores manuales y liras de paso.

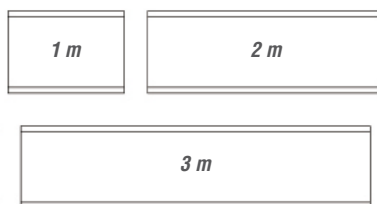
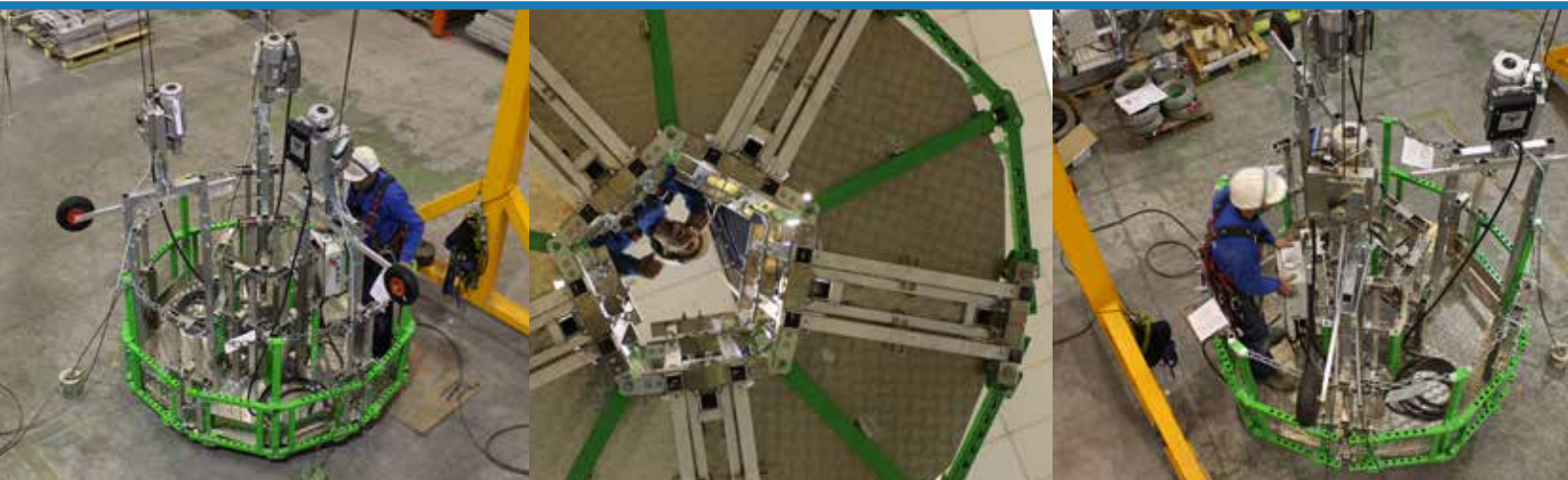

Módulos de plataforma suspendida de aluminio

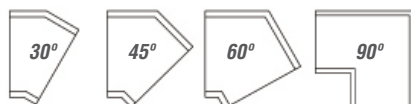

Piezas angulares fijas



Pieza angular regulable

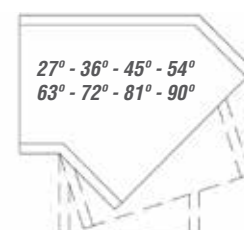

Pieza angular regulable

PLATAFORMA SUSPENDIDA CIRCULAR PARA GRANDES CARGAS

PLATAFORMAS SUSPENDIDAS CIRCULARES

Para trabajos en chimeneas, silos, altos hornos, pozos...
Totalmente desmontables.
Posibilidad de fabricarlas a medida según las necesidades del cliente.
Altura máxima: 300 m.



EN 1808

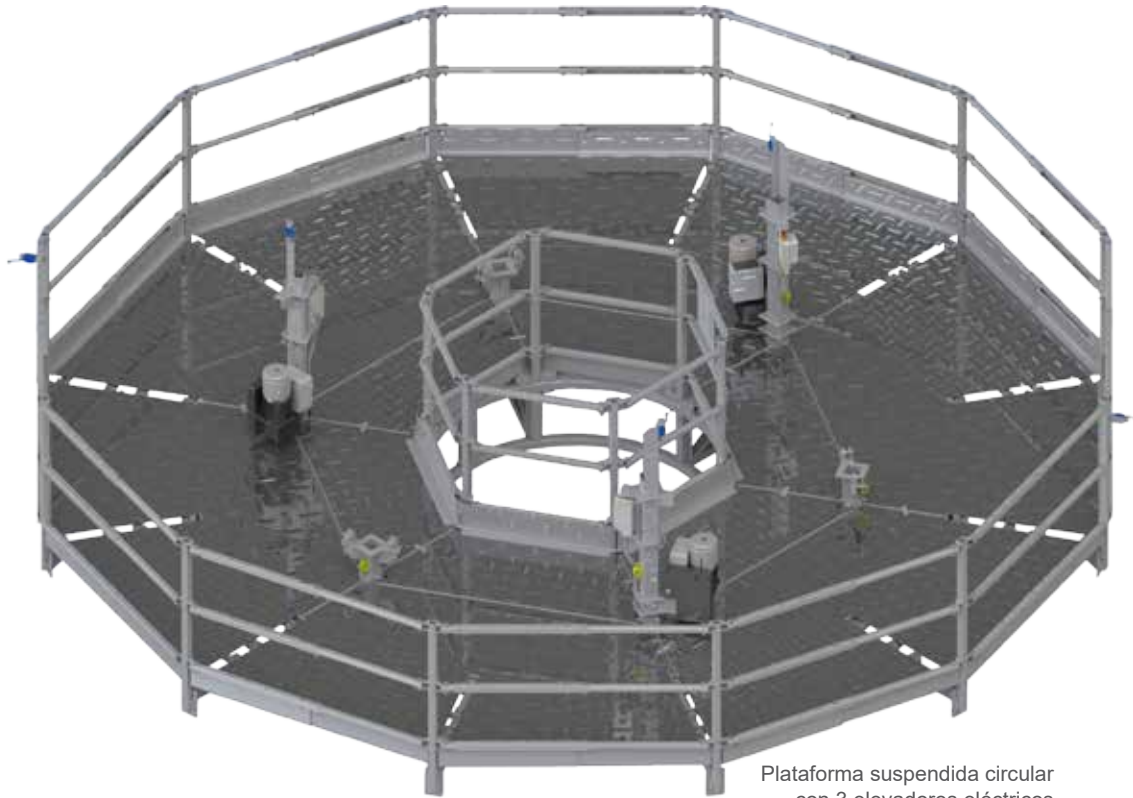

Plataforma suspendida circular
con 3 elevadores eléctricos



PLATAFORMA PARA EMBARCACIONES

PLATAFORMAS SUSPENDIDAS PARA BUQUES, BARCOS Y ASTILLEROS

Plataformas suspendidas para trabajos de inspección y mantenimiento (tanto interiores como exteriores) en buques, barcos, embarcaciones así como en astilleros.
Adaptable a todo tipo de formas y alturas.

CE
EN 1808



PLATAFORMA PARA PUENTES ATIRANTADOS

PLATAFORMAS SUSPENDIDAS PARA PUENTES ATIRANTADOS

Plataformas suspendidas diseñadas para trabajos de inspección y rehabilitación de puentes atirantados.
Altura ilimitada y total acceso a los torones del puente.
Este sistema no requiere el corte de tráfico de vehículos del puente.

CE
EN 1808



PLATAFORMA Y PESCANTE PARA PUENTES

PLATAFORMAS Y PESCANTE PARA PUENTES

Plataformas para trabajos de mantenimiento en puentes y viaductos disponibles en distintas longitudes y anchos.

Se puede montar en paralelo o en perpendicular al tablero del puente.

Estos equipos pueden trabajar sin necesidad de cortar el tráfico de vehículos.

Acceso rápido y seguro a cualquier parte, se puede trabajar a cualquier altura sobre las pilas de apoyo.

Disponemos de sistemas de protección que evitan que se proyecten residuos a zonas protegidas como ríos o embalses.



EN 1808



PLATAFORMA SOBRE VIGA CARRIL

PINZAS Y CARROS DE TRASLACIÓN PARA VIGAS CARRILERAS

Vigas carrileras, carros de traslación manual o eléctrica y pinzas para cuelgue-suspensión de plataformas suspendidas.

Vigas carril construidas en acero y fácil ensamblaje.

Diseño adaptable a todas las formas y se pueden integrar fácilmente a la estructura.



EN 1808



PLATAFORMA SUSPENDIDA PARA PLANOS INCLINADOS

PLATAFORMA SUSPENDIDA PARA PRESAS Y SUPERFICIES INCLINADAS

Plataforma suspendida especialmente diseñada para trabajos en presas, diques y planos inclinados.

Incorpora sistema de ajuste de la inclinación de la plataforma.

Plataforma disponible en distintas longitudes y anchos, consúltenos.



EN 1808

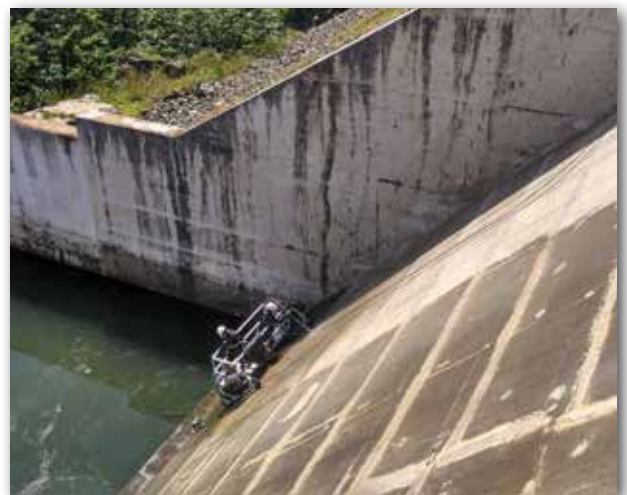

PLATAFORMA SUSPENDIDA PARA CALDERAS

PLATAFORMA MODULAR PARA ESPACIOS CONFINADOS

Plataforma suspendida de aluminio desde 2 hasta 8 m de longitud. Ancho total: 0,72 m.
Totalmente desmontable en piezas de reducido tamaño para espacios confinados.
 La plataforma desmontada pasa por boca de hombre Ø 400 mm.
 Elevación manual, eléctrica o neumática. Incluye dispositivo anticaídas para cable de seguridad.
 Altura ilimitada, desmontable, ligera y fácil de transportar y almacenar.

CE
 EN 1808

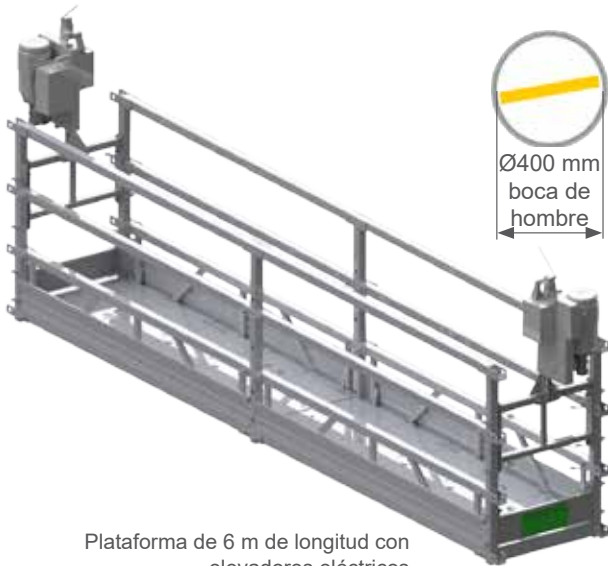

Plataforma de 6 m de longitud con elevadores eléctricos



Totalmente desmontable



TABLA DE CARGAS		LONGITUD DE LA PLATAFORMA			
		2 m	4 m	6 m	8 m
Elevador manual	Capacidad de carga	360 kg	560 kg	560 kg	420 kg
	Personas	2	5	5	4
Elevador eléctrico 500 kg	Capacidad de carga	360 kg	560 kg	560 kg	420 kg
	Personas	2	5	5	4

CABINA SUSPENDIDA NEUMÁTICA

Cabina suspendida especialmente diseñada para calderas.
 Incorpora 1 elevador neumático con dispositivo anticaídas.
 Totalmente desmontable. Fácil y rápido ensamblaje y puesta en marcha.
 Disponible con contenedor para transporte y almacenaje.

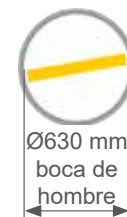

CE
 EN 1808



PLATAFORMA SUSPENDIDA DE GRAN SUPERFICIE

PLATAFORMAS SUSPENDIDAS PARA PUENTES, DEPURADORAS, CHIMENEAS, SILOS, POZOS, PETROLERAS, BUQUES...

Plataformas de gran superficie compuestas por elementos modulares y desmontables los cuales pueden adaptarse a distintas situaciones y configuraciones.

Diseñadas para cubrir grandes superficies sin la necesidad de apoyar piezas en el suelo, sin columnas ni pilares, pudiendo suspender y/o elevar.

Una vez instaladas permiten la libre circulación y el paso de vehículos mientras se realizan los trabajos en la gran plataforma de manera segura.

Este sistema no tiene limitaciones (ni en superficie ni en altura) y está compuesto por elementos estándar los cuales permiten mantener los costes al mínimo.

Estas plataformas pueden ir equipadas con elevadores eléctricos para su elevación, descenso e incluso traslación horizontal.

El sistema de andamiaje es acorde con todos los requerimientos en materia de seguridad y normativas europeas para trabajos en altura.

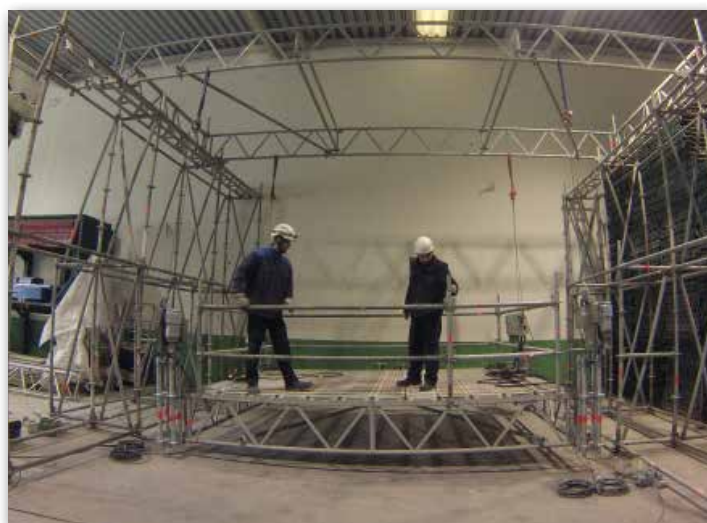

PLATAFORMA PARA ESPACIOS CIRCULARES

PLATAFORMA SUSPENDIDA ROTATIVA PARA ESPACIOS CIRCULARES

Plataformas suspendidas rotativas para mantenimiento de digestores, hornos, silos, pozos, turbinas, depósitos, etc.

Permiten el acceso rápido y seguro a toda la superficie cilíndrica interior mediante un sistema de elevación eléctrica de la plataforma y de giro sobre carriles suspendidos de la parte superior.

Optimización máxima de los tiempos de parada de la instalación, al tratarse de un sistema de montaje, operatividad y desmontaje rápido.

Evita andamiar completamente el interior de la instalación. Diseñadas para poder ser introducidas a través de bocas de hombre reducidas.

Es posible realizar plataformas extensibles para trabajar sobre conos y adaptar las dimensiones y características a cada caso.



EN 1808



PLATAFORMA PARA AEROGENERADORES MODUBLADE

PLATAFORMA SUSPENDIDA DE ALUMINIO PARA MANTENIMIENTO DE PALAS

Plataforma colgante diseñada para acceso a palas y torre de aerogeneradores.

Homologado por los principales fabricantes de aerogeneradores.

Fabricada en aluminio y totalmente desmontable en piezas de reducido tamaño para favorecer el transporte.

Elevación eléctrica-motorizada con sistema anticaídas sobre cable de seguridad.

Sistema de suspensión sobre eslingas y palonier especial acorde a la norma EN 1808.

Incorpora sistema de guiado, protectores, rodillos de apoyo y 3 puntos de anclaje EN 795.

Altura de trabajo ilimitada, desmontable, ligera y fácil de transportar y almacenar.

Dimensiones: 1,60 x 1 m. Altura de las barandillas: 1,30 m.

Capacidad de carga máxima: 300 kg (2 personas).



EN 1808



Plataforma suspendida MODUBLADE

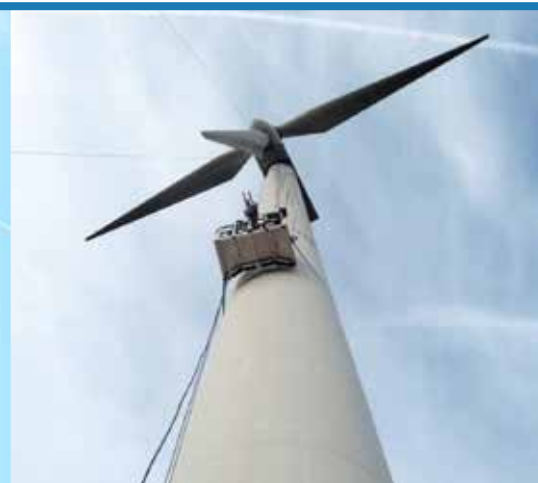

PLATAFORMA PARA AEROGENERADORES MODUBLADE U3.4

PLATAFORMA GRAN SUPERFICIE DE ALUMINIO PARA MANTENIMIENTO DE PALAS

Plataforma colgante de gran superficie diseñada para máximo alcance a palas y torre de aerogeneradores.

Homologado por los principales fabricantes de aerogeneradores.

Fabricada en aluminio y totalmente desmontable.

Elevación eléctrica-motorizada con sistema anticaídas sobre cable de seguridad.

Sistema de suspensión sobre eslingas y palonier especial acorde a la norma EN 1808.

Incorpora sistema de guiado, protectores, rodillos de apoyo y 3 puntos de anclaje EN 795.

Altura de trabajo ilimitada, desmontable, ligera y fácil de transportar y almacenar.

Dimensiones: 3,40 x 1 m. Altura de las barandillas: 1 m y 1,30 m.

Capacidad de carga máxima: 250 kg (2 personas).



EN 1808

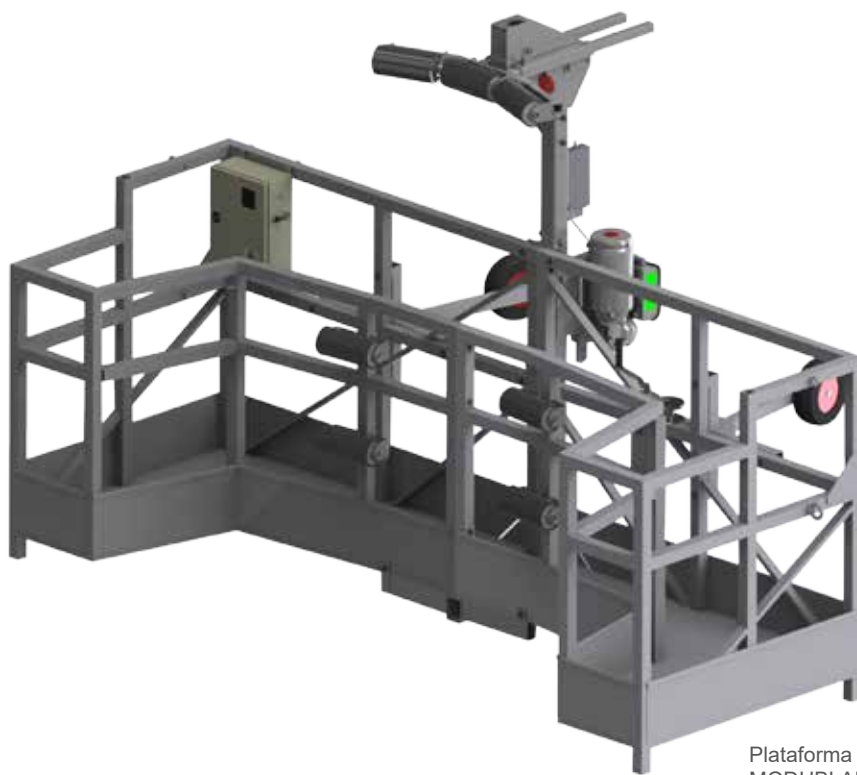

Plataforma suspendida
MODUBLADE U3.4



CABINA FALSE CAR PARA HUECOS DE ASCENSOR

CABINA TEMPORAL PARA HUECOS DE ASCENSOR

Cabina temporal con elevador eléctrico para trabajos en huecos de ascensor (instalación o actualización de huecos de ascensor). Adaptable en ancho y longitud.

Los elevadores pueden ir alojados en la parte superior de la cabina o bien en el lateral del muro.

Capacidad de carga de los elevadores: 500 kg. Disponible en versión trifásica o monofásica.

Con pantalla digital, armario eléctrico con corrección de inclinación digital, indicador de energía, dispositivo anticaídas en cable de seguridad, descenso manual de emergencia, techo ajustable, detector fin de cable, final de carrera superior, guiado de ruedas telescópico, guiado de contrapesos, conexiones eléctricas e iluminación. Acorde a la norma EN 1808 y Directiva Europea de Máquinas 2006/42/CE.



CE
EN 1808

SECURECHUTE 600-1000

ANTICAÍDAS DE CABLE PARA PERSONAS

Dispositivo secundario de seguridad para elevación de personas que actúa en caso de sobre velocidad de la carga, en la fase de montaje del ascensor.

Fijación para uso separado del aparejo de elevación Liftho 1000 compatible con los procedimientos de instalación de la mayoría de ascensoristas.

2 puntos de fijación independientes. Dimensiones reducidas y escaso peso. Seto de emergencia. Leva de rearme. Ventana de control visual. Control de inclinación.



ELEVADOR ELÉCTRICO PARA CARGAS LM

ELEVADOR ELÉCTRICO PARA ELEVACIÓN EN OBRAS

Elevador eléctrico monofásico para cargas con capacidad de 90, 300 ó 500 kg.

De gran utilidad para elevación de cargas en industrias y construcción de edificios.

Elevador de cable pasante de altura ilimitada, fácil de transportar e instalar. Incluye final de carrera superior, gancho, freno electromagnético y botonera de control.



CE

Modelo	Capacidad de carga	Velocidad de elevación	Alimentación eléctrica	Diámetro del cable	Peso
LM 90	90 kg	14 m/min	230 V monofásico	Ø 5 mm	17 kg
LM 300	300 kg	4,20 m/min	230 V monofásico	Ø 5 mm	17 kg
LM 300S	300 kg	14 m/min	230 V monofásico	Ø 6,8 mm	33 kg
LM 500	500 kg	7 m/min	230 V monofásico	Ø 6,8 mm	33 kg

ELEVADOR ELÉCTRICO LIFTHO 1000

ELEVADOR ELÉCTRICO PARA PERSONAS

Elevador eléctrico de capacidad máxima 1.000 kg para cable de Ø10,2 mm. Velocidad de elevación: 9 m/min.

Incluye detector de sobrecarga con señal acústica, final de carrera superior, detector de final de cable y en caso de falta de tensión del cable, descenso manual de emergencia, freno por sobrevelocidad, motor protegido con sensor térmico, toma de corriente 220 V para herramientas e indicador visual de conexión.

Disponible modelo monofásico o trifásico.

Equipo fabricado en aluminio, reducción considerable del peso.



EN 1808



ELEVADOR ELÉCTRICO LIFTHO 600

ELEVADOR ELÉCTRICO PARA PERSONAS

Elevador eléctrico de capacidad máxima 600 kg para cable de Ø8,3mm. Velocidad de elevación: 9 m/min.

Incluye detector de sobrecarga con señal acústica, final de carrera superior, detector de final de cable y en caso de falta de tensión del cable, descenso manual de emergencia, freno por sobrevelocidad, motor protegido con sensor térmico, e indicador visual de conexión.

Disponible modelo monofásico o trifásico.

Equipo fabricado en aluminio, reducción considerable del peso.



EN 1808



	LIFTHO 600 M	LIFTHO 600 T
Tensión	220/240V monofásica	380/415V trifásica
Frecuencia	50/60 Hz	50/60 Hz
Potencia motor	1,25 kW	1,25 kW
Intensidad	8 A a 50 Hz y 9,2 A a 60 Hz	3,5 A a 50 Hz y 3,8 A a 60 Hz
Punto de arranque	21 A a 50 Hz y 25 A a 60 Hz	14 A a 50 Hz y 15 A a 60 Hz
Peso del Liftho	51kg	51kg
Capacidad de carga	600kg	600kg
Velocidad de elevación	9 m/min (50Hz) 11 m/min(60Hz)	9 m/min (50Hz) 11 m/min(60Hz)
Bajada de auxilio	4,5 m/min	4,5 m/min
Diámetro del cable	8,3 mm	8,3 mm
Conforme a la Directiva máquina 2006/42/CE	Sí	Sí

ESTRUCTURAS ESPECIALES DE ALUMINIO

Estructuras especiales para acceso en trenes, cubas, vehículos especiales, maquinaria... y todos aquellos lugares que requieran una protección colectiva.
 Cumple toda la normativa requerida para acceso en altura de personas.
 Posibilidad de realizar diseños a medida. Consúltenos para más información.



ESCALERAS CON PROTECCIÓN PERIMETRAL

ESCALERA CON PROTECCIÓN PERIMETRAL PARA ACCESO A CISTERNAS Y DEPÓSITOS



Diseñada para permitir el acceso seguro a las escotillas de carga de camiones cisterna o portacontenedores. La plataforma permite un acceso rápido y seguro para operar en la parte superior del camión.

La escalera es extensible, permite ajustarse a diferentes alturas. Está fabricada en aluminio y algunas partes son de acero para aumentar la resistencia.

Las ruedas permiten mover el equipo y bloquearlo en la posición de trabajo.

El ajuste de altura se realiza de manera semiautomática con un torno de tracción.

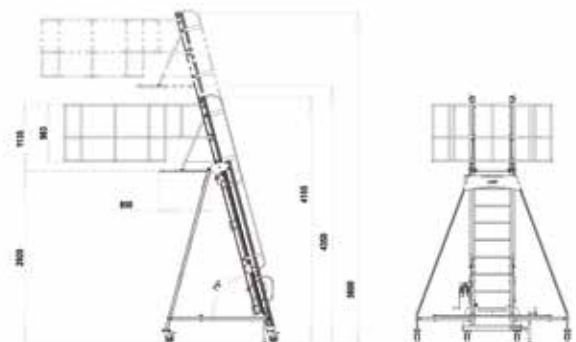
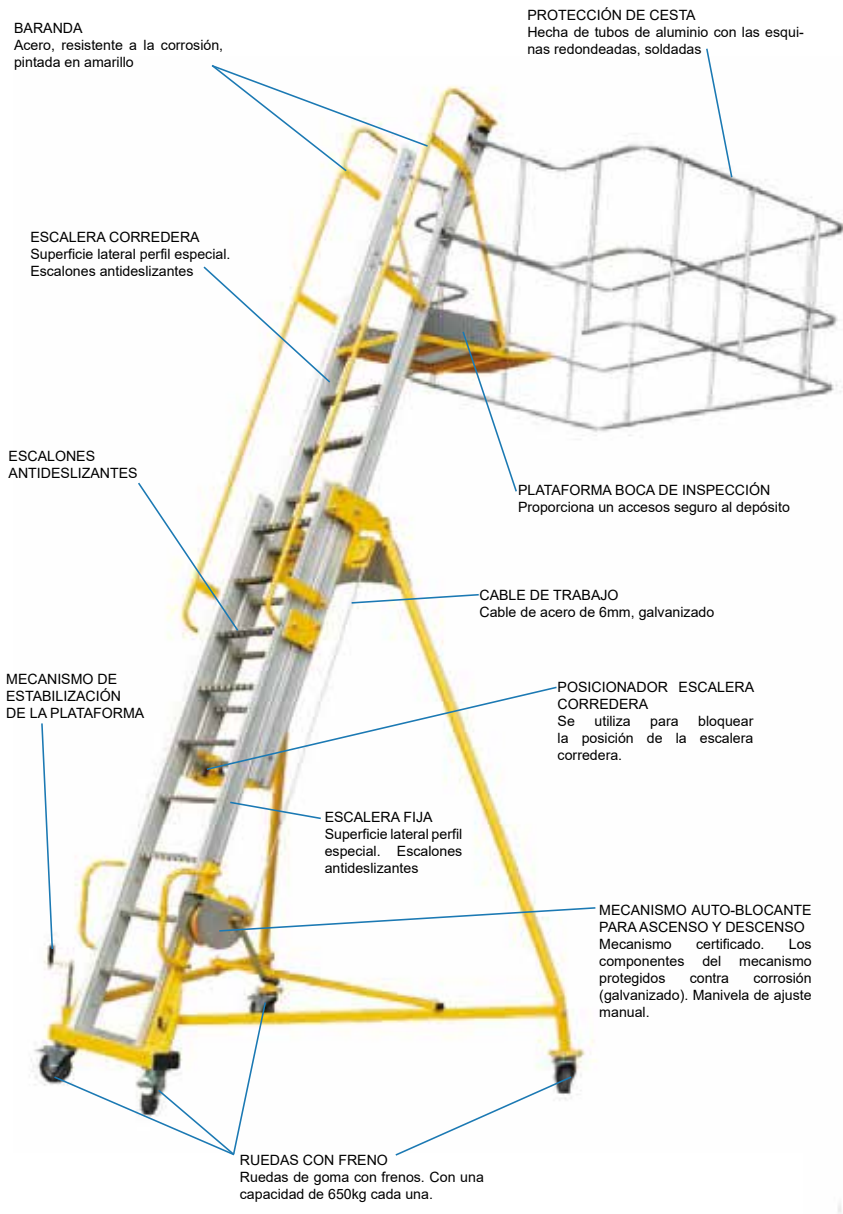

ESCALERA DE PROTECCIÓN PERIMETRAL	
Altura de trabajo	de 2.95 a 4.35 metros
Carga máxima	120 kg. (1 persona)
Peso de la estructura	160 kg

TORRE MÓVIL MI TOWER

TORRE MÓVIL PARA TRABAJOS EN ALTURA

La primera torre móvil del mercado que puede montar y desmontar una sola persona.
 Seguro y rápido. En 10 minutos, levantamos hasta 6 m de altura de trabajo.
 Fabricado en aluminio, le confiere gran resistencia con el mínimo peso.
 Barras telescópicas en las plataformas que sirven de soporte para sujetar los componentes que se van a montar.
 Los componentes del andamio permiten montar el propio carro de transporte.
 Sencillo, compacto y fácil de transportar.
 Superficie de trabajo libre, sin tirantes que impidan la movilidad.
 Altura de trabajo de 6 metros (también puede montarse a 4 y 5 metros).

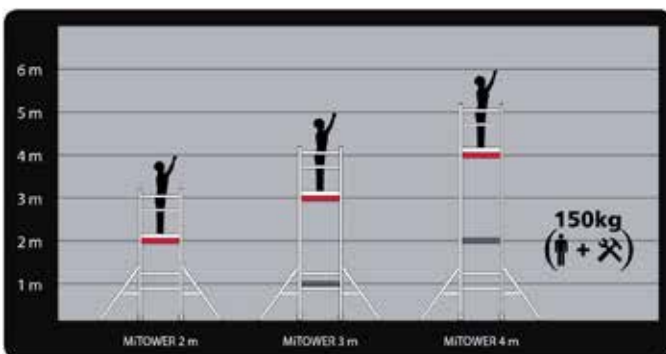
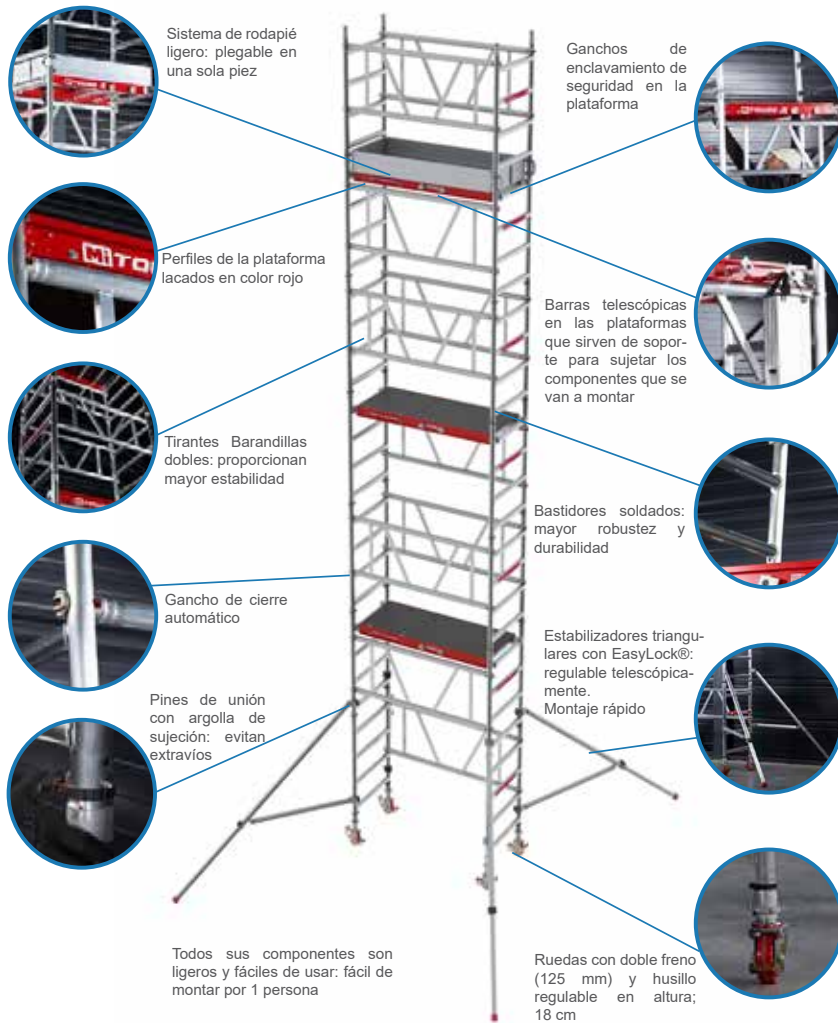

MY TOWER	
Longitud	1.17 m
Ancho	0.73 m
Altura de trabajo	6, 5, 4 m
Altura de la plataforma	4, 3, 2 m
Medidas de la plataforma	1,02 x 0,61 m
Peso	110 kg.
Superficie con estabilizadores	2,8 x 2,4 m
Medidas del carro	1,32 x 0,78 m
Material	Aluminio

TORRE MÓVIL MI TOWER PLUS

TORRE MÓVIL PARA TRABAJOS EN ALTURA

La primera torre móvil del mercado que puede montar y desmontar una sola persona.
 Seguro y rápido. En 10 minutos, levantamos hasta 6 m de altura de trabajo.
 Fabricado en aluminio, le confiere gran resistencia con el mínimo peso.
 Barras telescópicas en las plataformas que sirven de soporte para sujetar los componentes que se van a montar.
 Los componentes del andamio permiten montar el propio carro de transporte.
 Sencillo, compacto y fácil de transportar.
 Superficie de trabajo libre, sin tirantes que impidan la movilidad.
 Altura de trabajo de 8 metros (también puede montarse a 4, 5, 6, y 7 metros).

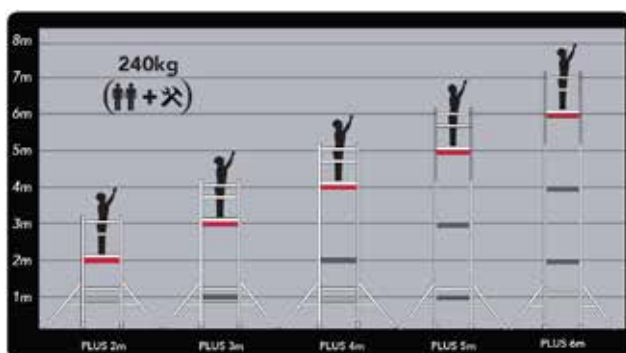
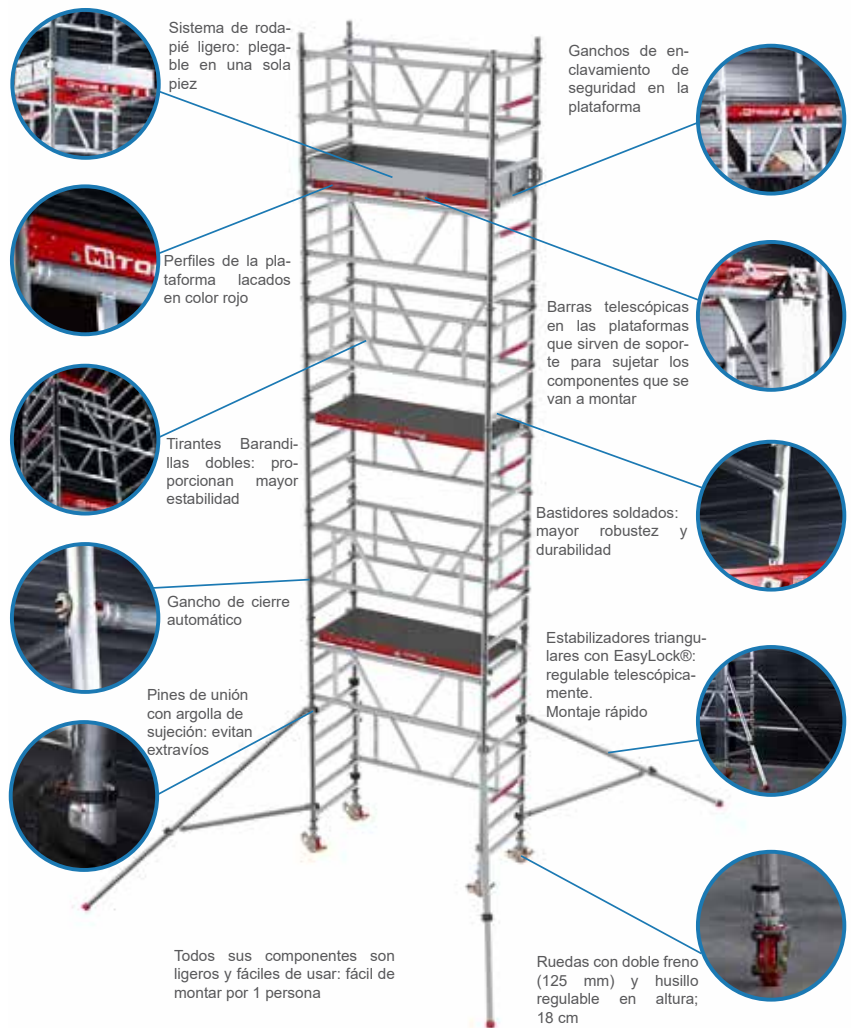

MY TOWER PLUS	
Longitud	1.62 m
Ancho	0.73 m
Altura de trabajo	8, 7, 6, 5, 4 m
Altura de la plataforma	6, 5, 4, 3, 2 m
Medidas de la plataforma	1,47 x 0,61 m
Peso	167,6 kg
Superficie con estabilizadores	3,25 x 2,40 m
Medidas del carro	1,77 x 0,78 m
Material	Aluminio

ANDAMIO MÓVIL PARA VÍAS FERROVIARIAS

ANDAMIO MÓVIL PARA VÍAS FERROVIARIAS

Andamio especialmente diseñado para adaptarse a trabajar sobre carriles ferroviarios.
Acceso fácil y rápido para mantenimiento de catenarias, bóvedas, elementos ferroviarios...

- Desplazamiento manual
- Altura regulable
- Ancho de vía ajustable
- Fácil transporte y montaje , fabricado en aluminio, los elementos se desplazan a mano.
- Montaje sin herramientas
- Mínimo espacio de almacenamiento , se desplaza fácilmente en una furgoneta.
- Homologado según UNE EN 1004

Sistema de frenado y bloqueo especial que impide que el andamio se deslice en posición de trabajo.

Altura máxima de trabajo 6,7 metros.
Capacidad e carga máxima 500 kilos.

CE
EN 1004



CABINA COLGANTE PERMANENTE

CABINA COLGANTE PERMANENTE PARA EDIFICIOS

Cabina colgante permanente especialmente diseñada para mantenimiento de edificios.
 Construida en acero y aluminio.
 Dimensiones estándar: 1,13 x 1,15 x 1,94 m. Otras medidas bajo pedido.
 Elevación eléctrica trifásica o monofásica con dispositivo anticaídas para cable de seguridad.
 Incluye cables de suspensión, armario eléctrico, final de carrera superior, enrolladores de cable y ruedas de apoyo a fachada y suelo.
 Velocidad de elevación: 9 m/min. Velocidad de descenso de emergencia: 4,5 m/min.
 Capacidad de carga máxima: 120 kg - 1 persona.
 Peso (sin cables): 140 kg.
 Altura ilimitada.
 Accesorios: enrollador de cables, protección inoxidable, mando inalámbrico, contenedor para herramientas...



Cabina colgante Permanente

CE
EN 1808



TABLA DE CARGAS		Dimensiones de la cabina 1,13 X 1,15 X 1,94 m
Elevador eléctrico	Capacidad de carga	120 kg
	Personas	1
Número de elevadores		1

ANDAMIO COLGANTE PERMANENTE

ANDAMIO COLGANTE PERMANENTE PARA EDIFICIOS

Andamio colgante permanente especialmente diseñado para mantenimiento de edificios.
 Construida en acero y aluminio.
 Longitudes disponibles: 2 ó 3 m. Otras medidas disponibles bajo pedido.
 Elevación eléctrica trifásica o monofásica con dispositivo anticaídas para cable de seguridad.
 Incluye cables de suspensión, armario eléctrico, final de carrera superior, enrolladores dobles de cable y ruedas de apoyo a fachada y suelo.
 Velocidad de elevación: 9 m/min. Velocidad de descenso de emergencia: 4,5 m/min.
 Capacidad de carga máxima: 240 kg - 2 personas.
 Peso (sin cables): 290 - 310 kg.
 Altura ilimitada.
 Accesorios: enrollador de cables, protección inoxidable, mando inalámbrico, contenedor para herramientas...



Andamio colgante Permanente

CE
EN 1808



TABLA DE CARGAS	Dimensiones de la cabina	
	2 m	3 m
Longitud nominal	2.000 mm	3.000 mm
Longitud total / Longitud útil / Ancho	2.460 / 1.732 / 610 mm	3.456 / 2.706 / 610 mm
Peso	290 kg	310 kg
Capacidad de carga	240 kg - 2 personas	
Distancia entre pescantes	500 mm	
Ancho nominal / Ancho total	725 mm / 864 mm	
Número de elevadores	2	





SISTEMAS DE
SUSPENSIÓN
PARA
ANDAMIOS
COLGANTES

PESCANTE PARA AZOTEAS BRAKOO

PESCANTE TELESCÓPICO DE SUSPENSIÓN CON CONTRAPESOS

Pescante telescópico con contrapesos para suspensión de plataformas, cabinas y sillas colgantes. Dispone de 16 configuraciones posibles en función de la altura, el vuelo, la carga suspendida y el espacio disponible en la cubierta. Desmontable en piezas de tamaño reducido para facilitar el transporte y almacenamiento. Gran versatilidad y múltiples accesorios disponibles como realces para obtener altura extra.



Configuración 4C del pescante BRAKOO

CONFIGURACIONES

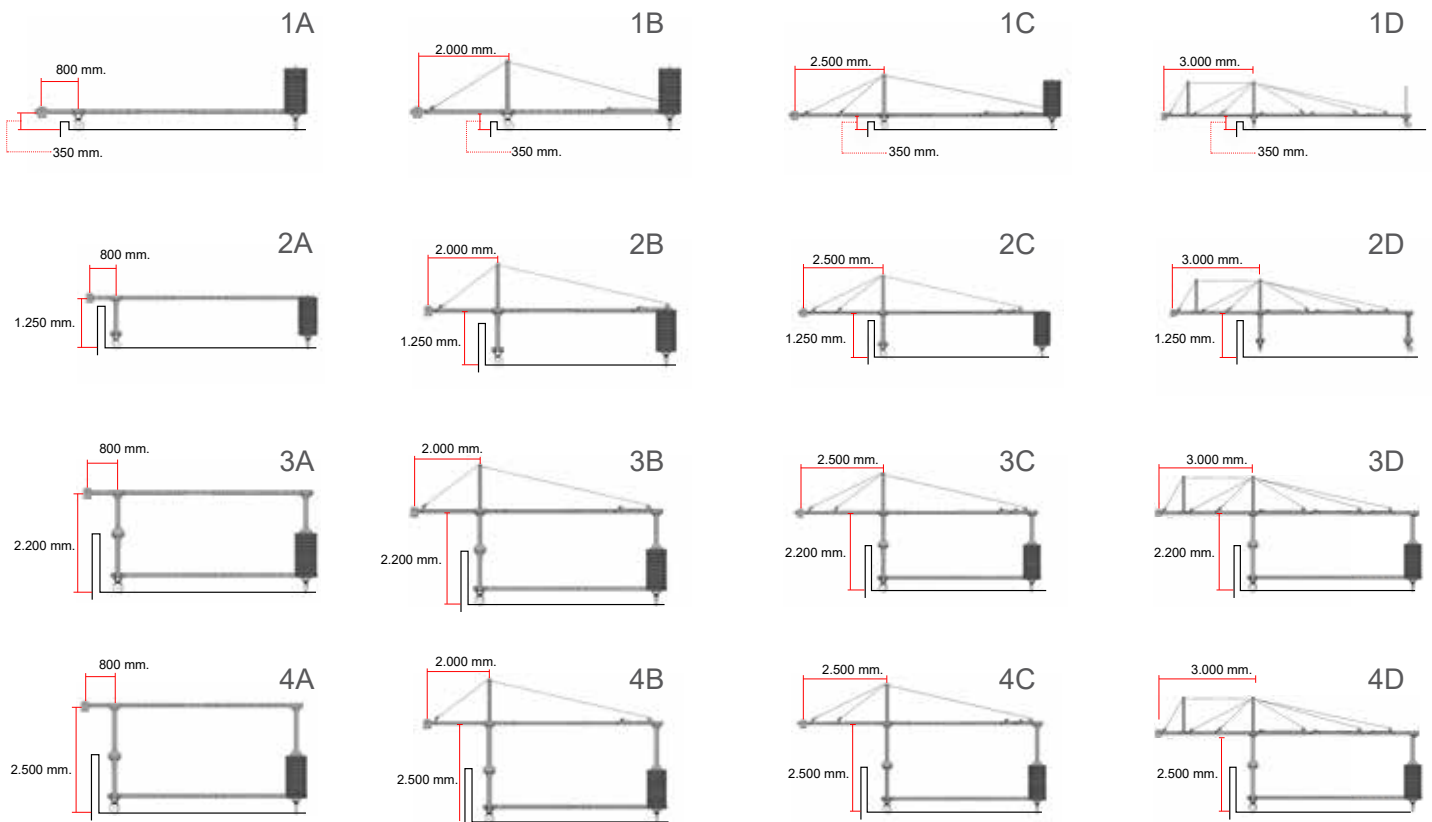

VIGA-PESCANTE DE SUSPENSIÓN SIN CONTRAPESOS

VIGA DE SUSPENSIÓN CON 3 CONFIGURACIONES

Viga de suspensión sin contrapesos para cuelgue de cabinas, sillas y plataformas colgantes. Dispone de 3 tipos de apoyo distintos (caballetes con rueda y freno, placas para apoyo en petos y placas para apoyo en el suelo) e incluye carro o pinza ajustable para la conexión de los cables de suspensión.

Desmontable, ligero y de fácil montaje.

Amplitud máxima: 4 m. Altura máxima de peto: 1,1 m.

Capacidad de carga máxima: 500 kg.

Longitud máxima de pieza desmontada: 2 m.

CE
EN 1808



Viga con apoyos para petos

Viga con apoyos para suelo

Viga con caballetes



PINZA PARA PETOS

PINZA DE SUSPENSIÓN PARA PETOS

Pinza para petos ideal para la suspensión de cabinas, sillas y plataformas colgantes.

Permite suspender la cabina sin necesidad de contrapesar ni ocupar espacio en la cubierta.

Capacidad de carga: 500 y 800 kg.

CE
EN 1808



Pinza para petos



TABLA DE CARGAS	Pinza para petos	
	Modelo 500	Modelo 800
Capacidad de carga	500 kg	800 kg
Grosor de pared	Desde 0,15 hasta 0,5 m	Desde 0,15 hasta 0,5 m
Vuelo	0,35 - 0,48 - 0,60 m	0,70 - 0,80 - 0,90 - 1 m
Peso	27 kg	49 kg

PESCANTE PARA TANQUES Y DEPÓSITOS

PESCANTE DE SUSPENSIÓN SIN CONTRAPESOS

Pescante para cuelgue de plataformas, cabinas y sillas colgantes en tanques y depósitos.
 Ausencia de contrapesos.
 Modular, desmontable y ajustable a distintas medidas.
 Capacidad de carga: 500 kg.
 Para otros diseños o pescantes a medida consúltenos.



EN 1808



Pescante de suspensión para tanques

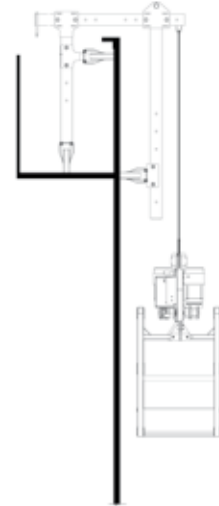

Pescante para tanques con techo flotante

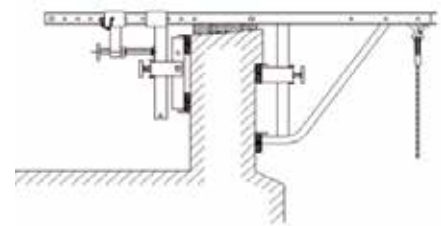

NUEVA
 Pinza para la cara interna de tanques

TABLA DE CARGAS	Pinza para tanques Modelo 500
Capacidad de carga	500 kg
Altura máxima de la barandilla	1,20 m
Vuelo máximo	0,70 m
Peso	115 kg

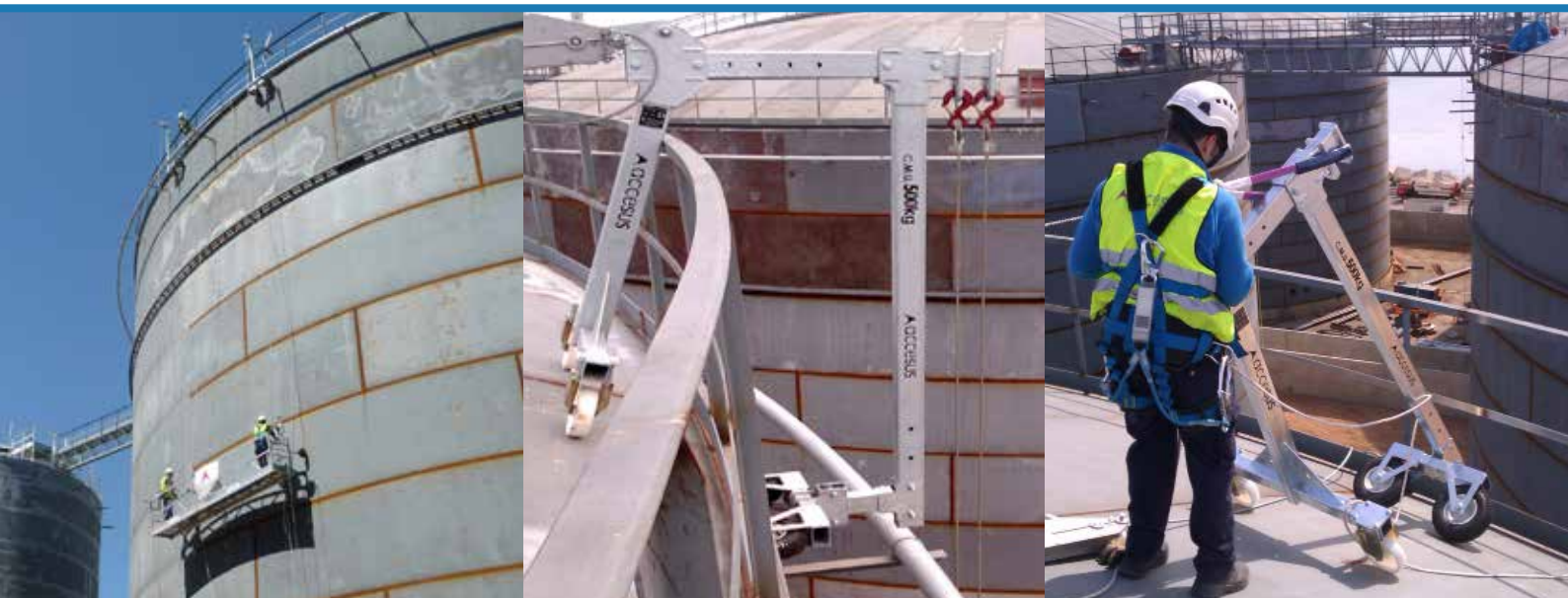

PESCANTE CONTRAPESADO SOBRE VIGA CARRILERA

PESCANTE SOBRE VIGA CARRILERA

Pescante desmontable contrapesado para suspender plataformas, cabinas y sillas colgantes. Su diseño permite el desplazamiento lateral por vigas usándolas a modo de vías.

Diseño desmontable en pequeñas piezas facilitando y optimizando su transporte y almacenamiento.

La instalación, mediante tornillos, del pescante es muy rápida. Se asegura mediante contrapesos de hormigón de 25 kg cada uno, éstos quedan asegurados en los alojamientos del pescante mediante pasadores.

El pescante está fabricado en acero galvanizado y ofrece una gran resistencia a la intemperie.



EN 1808

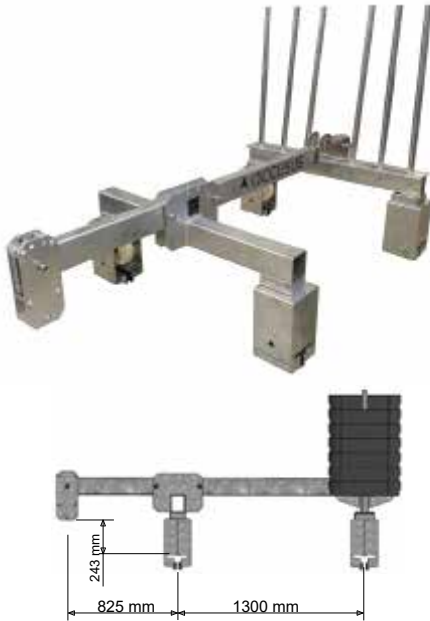

PESCANTE DE SUSPENSIÓN MEDIANTE PLUMA GIRATORIA

PESCANTE MEDIANTE PLUMA GIRATORIA

Pluma de suspensión giratoria para cabinas y sillas colgantes. La pluma se instala anclándola sobre hormigón o estructura metálica y permite el embarque y giro de una cabina o silla colgante.

Permite el acceso seguro a espacios y lugares para inspecciones o mantenimientos.

Fabricadas en acero con tratamientos de anticorrosión.



EN 1808



PLACA DE ANCLAJE PLACFIX

PLACA DE ANCLAJE PARA SUSPENSIÓN

Placa de anclaje para suspensión de plataformas, cabinas y sillas colgantes.
 Capacidad de carga máxima: 800kg.
 Fijación mediante anclaje mecánico, anclaje químico o varillas roscadas con contraplaca.
 Dimensiones: 250x225 mm.

CE
 EN 1808

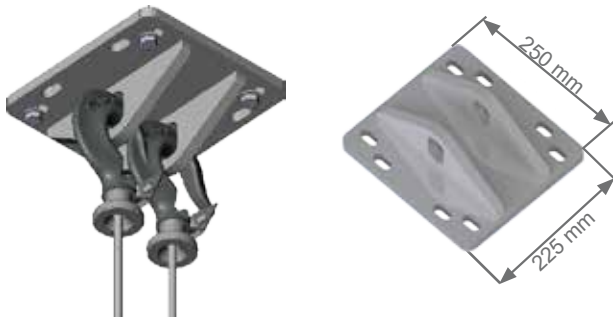

TORRETAS DE SUSPENSIÓN

TORRETAS DE SUSPENSIÓN

Mini-pórtico torreta suspensión para suspensión de plataformas, cabinas y sillas colgantes.
 Los mini-pórticos torreta suspensión se instalan sobre el forjado bajo el que se tienen que realizar trabajos de inspección.

CE
 EN 1808



ESLINGA DE SUSPENSIÓN

ESLINGA DE SUSPENSIÓN PARA ANDAMIOS COLGANTES

Eslinga metálica de suspensión para suspender plataformas, cabinas y sillas colgantes.
 La eslinga se fija abrazando una estructura suficientemente resistente.
 Fácil y rápida instalación. Tamaño reducido. Ausencia de contrapesos. Solución de bajo coste.
 Cable de acero de 2 metros y Ø14mm protegido por manguera plástica.

CE
 EN 1808

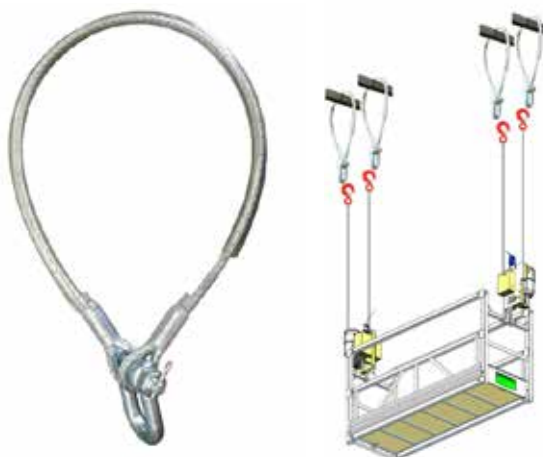

CARRO EN1808

CARRO DE TRASLACIÓN EN1808.

Carro de suspensión para plataformas y cabinas o sillas colgantes , capacidad de carga 500 , 800 y 1.000 kilos.

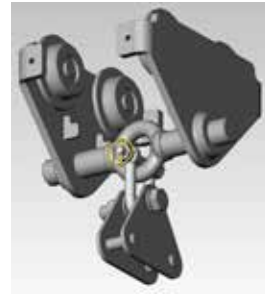

CE
EN 1808

PINZA EN1808

PINZA DE SUSPENSIÓN EN1808.

Pinza de suspensión para plataformas y cabinas o sillas colgantes , capacidad de carga 500 , 800 y 1.000 kilos.



CE
EN 1808

CABLE DE ACERO

CABLE DE ACERO PARA SUSPENSIÓN.

Cable de acero diseñado para la suspensión de maquinaria en altura. Suministrado con gancho de suspensión. Ø6,8 - 8,3 - 9,5 - 10,2 mm.



CE

CONTRAPESO DE HORMIGÓN

CONTRAPESO DE HORMIGÓN PARA ANDAMIO COLGANTE.

Contrapeso de hormigón homologado para andamios colgantes. Peso e identificación del fabricante grabado en relieve. Asas para poder manipular el producto cómodamente. Hormigón especial de alta densidad y resistencia.

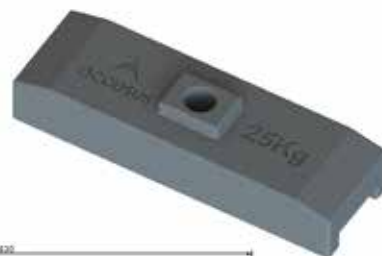

CE

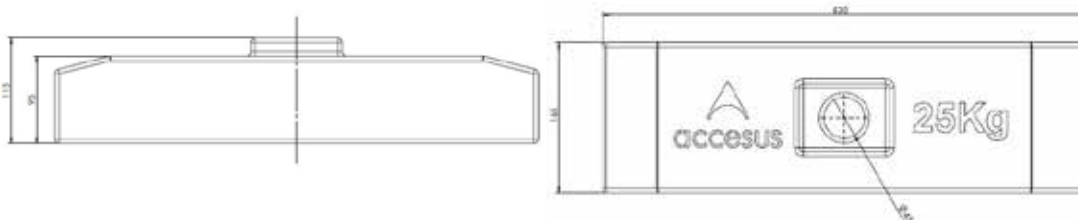





EQUIPOS PARA DESCENSO, ASCENSO Y TRABAJO EN ESPACIOS CONFINADOS.

Diferentes soluciones para garantizar el acceso, retención y rescate de personas en silos, alcantarillas, pozos, depósitos, depuradoras, tolvas, etc.

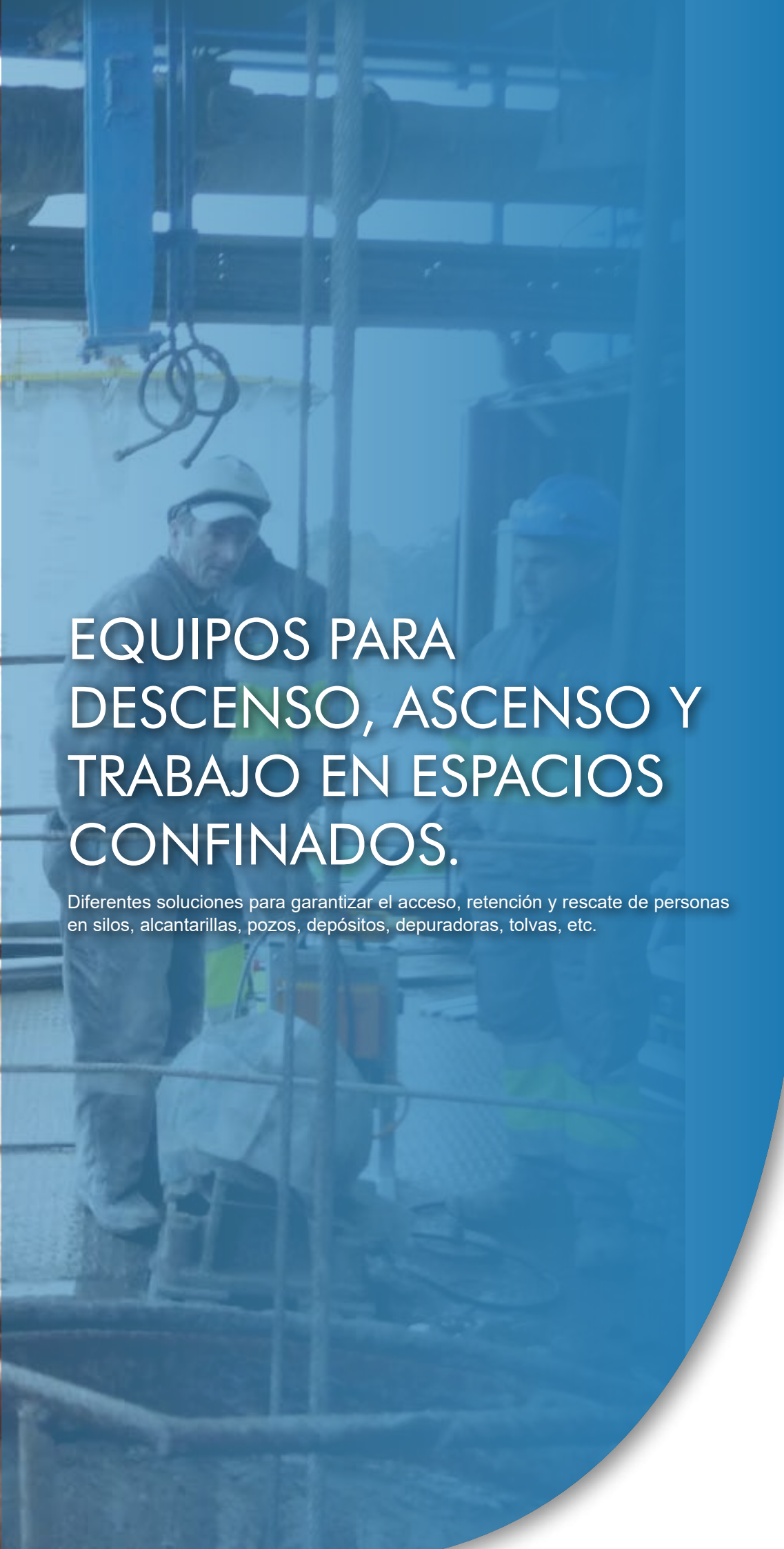

EQUIPO DE DESCENSO AVAHO

EQUIPO DE ELEVACIÓN DE PERSONAS, DESCENSO Y RESCATE MOTORIZADO

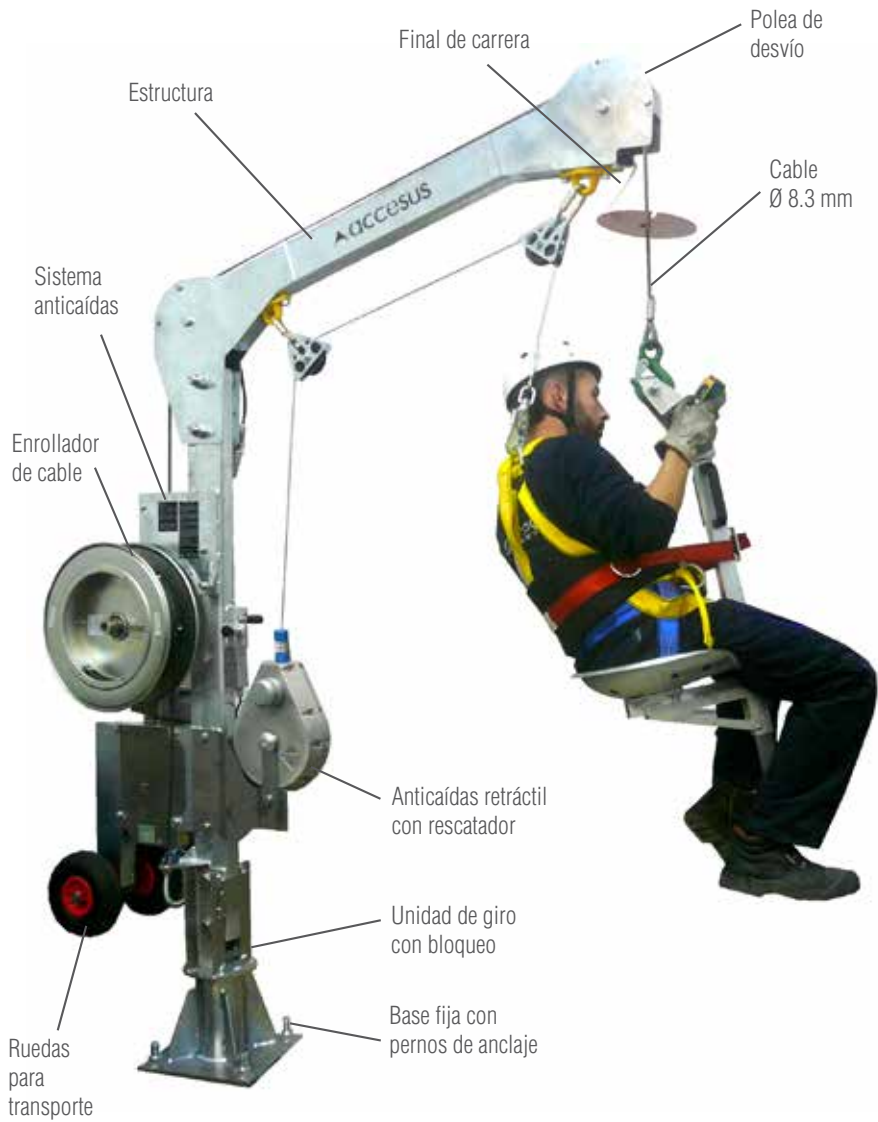

Elevador eléctrico



Armario eléctrico y receptor inalámbrico



Anticaídas retráctil con rescatador integrado



Puesto de control 1; zona superior



Puesto de control 2; mando inalámbrico





EN 795B
EN 1808
EN 1496

Equipo destinado al descenso, ascenso y rescate de personas en pozos, hornos, depuradoras, alcantarillas, compuertas de presas, plantas de tratamiento aguas.

Certificado para elevación de personas.

Dispone de marcado CE y Declaración de Conformidad de la Directiva de Máquinas 2006/42/CE, Conforme a las normas EN 795 Clase B, EN 1808 y EN 1496.

Desmontable; un solo equipo permite trabajar en varios lugares sobre cada emplazamiento se debe dejar una base instalada.

Dispone de un cabrestante eléctrico de 280 kg que permite elevar y descender personas de una manera segura, rápida y sin esfuerzo.

Un mando inalámbrico permite gobernar el sistema desde la propia silla o cabina.

En caso de necesidad de rescate existe un puesto de mando secundario ubicado en la parte superior.

Un segundo sistema de seguridad permite rescatar a la persona manualmente desde la parte superior accionando una manivela y garantizando la protección contra una eventual caída del operario mediante un sistema anticaídas retráctil EN 795B.

Variedad de sillas y cestas colgantes (rectangulares, circulares...)



EQUIPO DE DESCENSO AVAHO	
Altura máxima	30 ó 50 m
Capacidad de carga del brazo	280 kg
Capacidad carga máxima de silla / cabina	120 kg
Capacidad de elevación máxima total	280 kg
Velocidad de elevación	9 m/min
Alimentación eléctrica	Trifásica 400 V-50 Hz
Número de personas	1
Puntos de anclaje EN 795-B para personas	1 unidad

OTRAS CABINAS DISPONIBLES:

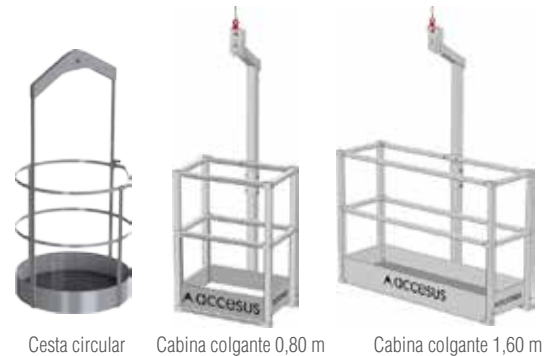

Cesta circular

Cabina colgante 0,80 m

Cabina colgante 1,60 m



EQUIPO DE DESCENSO AVAHO-S

EQUIPO DE ELEVACIÓN DE PERSONAS, DESCENSO Y RESCATE MOTORIZADO PARA DESPLAZAMIENTO SOBRE VIGA CARRILERA

Destinado al descenso, ascenso y rescate de personas en pozos, hornos, depuradoras, alcantarillas, compuertas de presas, plantas de tratamiento aguas (EDAR, ETAP, IDAM...).

Certificado para elevación de personas.

Equipado con carros de traslación manual (mediante empuje o cadena) para desplazamiento sobre vigas carrileras y con multitud de sillas y cabinas colgantes disponibles.

Dispone de 3 formas de rescate posibles: mediante elevador eléctrico, sistema manual o rescatador manual.

Incorpora 2 puestos de control: mando inalámbrico vía radio y mando de rescate.

Conforme a las normas EN 795-B, EN 1808 y EN 1496.

Dispone de marcado CE y Declaración de Conformidad de la Directiva de Máquinas 2006/42/CE.

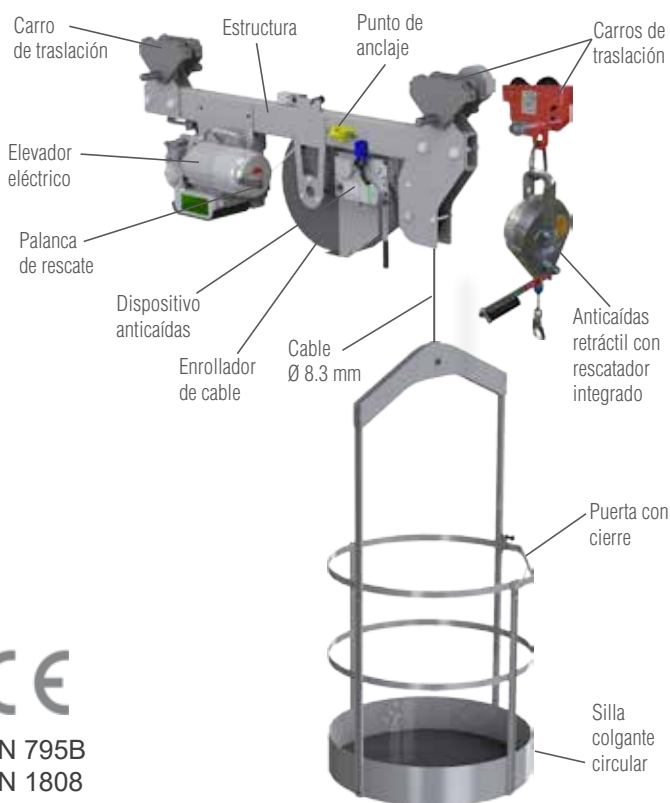

OTRAS CABINAS DISPONIBLES:

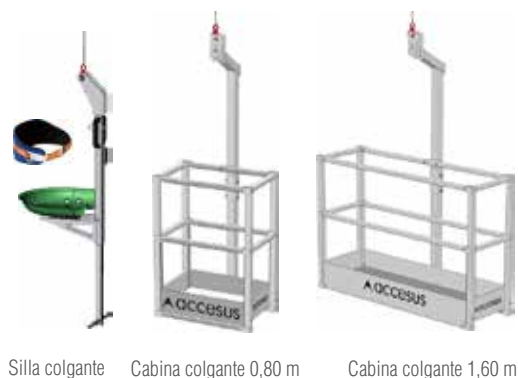

CE
EN 795B
EN 1808
EN 1496

EQUIPO DE DESCENSO AVAHO-S	
Altura máxima	30 ó 50 m
Capacidad de carga del brazo	280 kg
Capacidad carga máxima de silla / cabina	120 kg
Capacidad de elevación máxima total	280 kg
Velocidad de elevación	9 m/min
Alimentación eléctrica	Trifásica 400 V-50 Hz
Número de personas	1
Puntos de anclaje EN 795-B para personas	1 unidad



EQUIPO DE DESCENSO AVAHO MANUAL

EQUIPO DE ELEVACIÓN DE PERSONAS, DESCENSO Y RESCATE.



EN 795B
EN 1808
EN 1496

Equipo destinado al descenso, ascenso y rescate de personas en pozos, hornos, depuradoras, alcantarillas, compuertas de presas, plantas de tratamiento aguas.

Certificado para elevación de personas.

Dispone de marcado CE y Declaración de Conformidad de la Directiva de Máquinas 2006/42/CE, Conforme a las normas EN 795 Clase B, EN 1808 y EN 1496.

Desmontable; un solo equipo permite trabajar en varios lugares sobre cada emplazamiento se debe dejar una base instalada.

Dispone de un elevador manual para ascender y descender.

Un segundo sistema de seguridad permite rescatar a la persona manualmente desde la parte superior accionando una manivela y garantizando la protección contra una eventual caída del operario mediante un sistema anticaídas retráctil EN 795B.

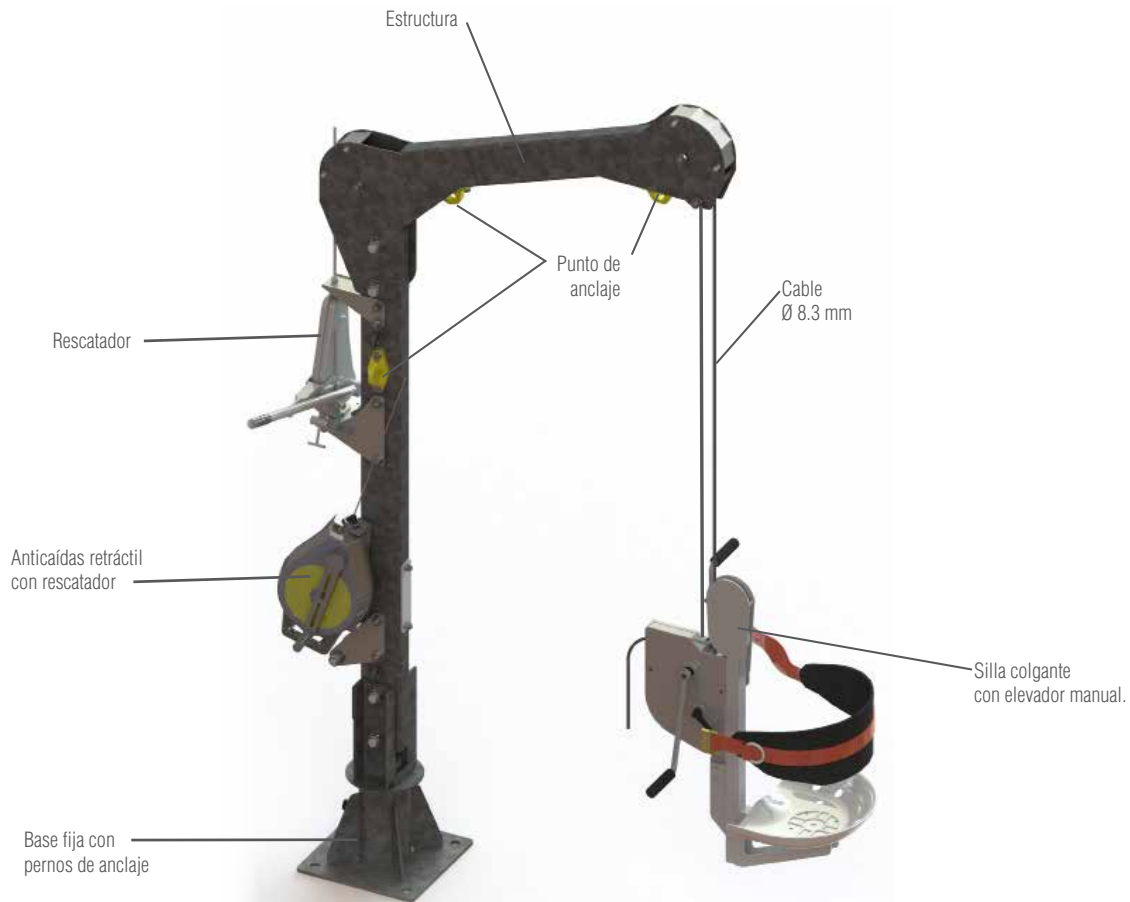

EQUIPO DE DESCENSO AVAHO MANUAL	
Altura máxima	30 ó 50 m
Capacidad de carga del brazo	280 kg
Capacidad carga máxima de silla	120 kg
Capacidad de elevación máxima total	280 kg
Número de personas	1
Puntos de anclaje EN 795-B para personas	3 unidades

TRÍPODE MOTORIZADO

TRÍPODE ACCESUS MOTORIZADO

Trípode con sistema de elevación para personas motorizado. La persona asciende y desciende cómodamente gracias a un completo elevador eléctrico de 150 kilos con enrollador de cable y sistema de elevación manual para casos de ausencia de corriente. Certificado para elevación de personas.



CE

*DISPONIBLE CON SILLA, CON ARNÉS DE SUSPENSIÓN O CON CESTA

TRÍPODE MOTORIZADO	
Peso del trípode	37 kg.
Peso del elevador con cable	40 kg
Altura de trabajo	179-289 cm
Diámetro patas	173-271 cm
Velocidad de elevación	8 m/min

TRÍPODE DE SUSPENSIÓN CON SILLA ELÉCTRICA DE CABLE

TRÍPODE ACCESUS CON SILLA ELÉCTRICA DE CABLE

Trípode con silla eléctrica de elevación por cable para personas, el elevador va instalado en la silla, no en el trípode. Sistema compatible con la gama Basic.



CE

EN 1808

Ø450 mm
boca hombre

TAMBIÉN DISPONIBLE CON SILLA MANUAL.



BRAZO DE RESCATE BR1/BR2/BR3/MW

PESCANTE MÓVIL PARA CARGAS O RESCATE DE PERSONAS

Brazo de rescate BR 1, BR 2 y BR 3 destinado para trabajos en depuradoras, pozos, alcantarillas y lugares de difícil acceso.

Disponible con bases para montar sobre suelo o vehículo, sobre muro lateral o embebido en el suelo. El brazo se monta fácilmente sobre las diferentes bases instaladas en distintos lugares. Fabricado en acero inoxidable, lo que le confiere durabilidad y compatibilidad en todo tipo de ambientes.

El modelo MW es ideal como sistema de rescate para boca de hombre.

Sobre el brazo se puede instalar un anticaídas retráctil ARR 10 con rescatador (conforme a EN 360 - EN 1496 y disponible en 12, 15, 18, 24, 33, 42 y 60 m de longitud de cable) y/o elevadores-cabrestantes para cargas.



EN 795B
EN 1496B

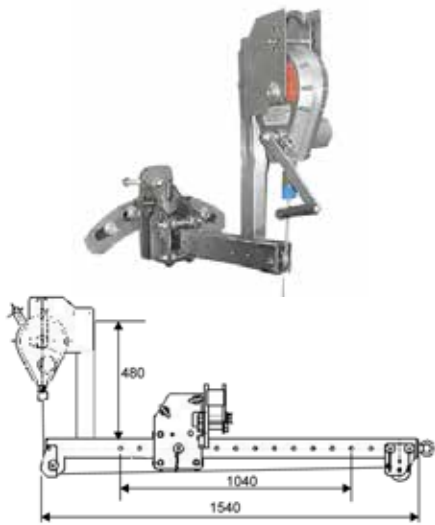

Sistema de rescate para boca de hombre MW



BR3



Base sobre suelo

Base sobre muro

Base embebida

Anticaídas retráctil con rescatador

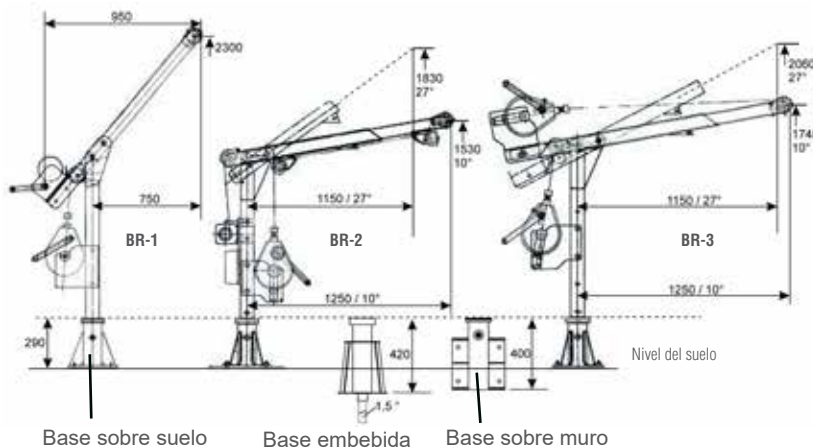

Base sobre suelo

Base embebida

Base sobre muro

Nivel del suelo

BRAZO DE RESCATE	
Modelo	Peso
Brazo de rescate BR-1	36 kg
Brazo de rescate BR-2	39 kg
Brazo de rescate BR-3	42 kg
Base sobre suelo	12 kg
Base sobre muro	12 kg
Base embebida	12 kg
Sistema de rescate para boca de hombre MW	42 kg
Anticaídas retráctil con rescatador ARR-10	según modelo

PÓRTICO DE ALUMINIO PCP

PÓRTICO DESMONTABLE PARA CARGAS Y PERSONAS.

Pórtico de aluminio de altas prestaciones apto para personas y cargas.

Desmontable en 4 piezas (2 patas, 1 viga y 1 carro) y de fácil montaje con pasadores (sin tuercas ni herramientas).

Fabricado en aluminio anodizado, resistente a la corrosión y fácil de limpiar.

Capacidad de Carga Máxima: de 500 a 3.500 kg. según configuración.

Apto para de 2 a 5 personas simultáneamente según modelo.

Longitudes de viga: de 2.000 a 7.000 mm. según configuración.

Longitud ajustable de la viga cada 200 mm.

Altura de patas disponibles (PCP-A y PCP-L):

- Pequeña: desde 1.600 hasta 2.200 mm bajo punto de anclaje.
- Mediana: desde 2.200 hasta 3.600 mm bajo punto de anclaje.
- Alta: desde 3.200 hasta 5.400 mm bajo punto de anclaje.

Altura de patas PCP-K: desde 2.100 a 3.000

Cada pórtico incluye 1 carro traslación para cargas.



EN 795 B





TRÍPODE TRI 9

TRÍPODE ACCESUS TRI 9

Sistemas de rescate para espacios confinados TRI 9, homologado para **una persona** o cargas hasta 500kg.

Dotado de 4 puntos de anclaje, con patas telescópicas con 7 puntos de ajuste posible, pies antideslizantes y cadena o correa para la fijación de las patas.

Fácil de transportar gracias a su ligereza y la posibilidad de incluir su bolsa de transporte especialmente diseñada para este modelo.

Peso:17,3kg.



EN 795 B
TS 16415



ATEX

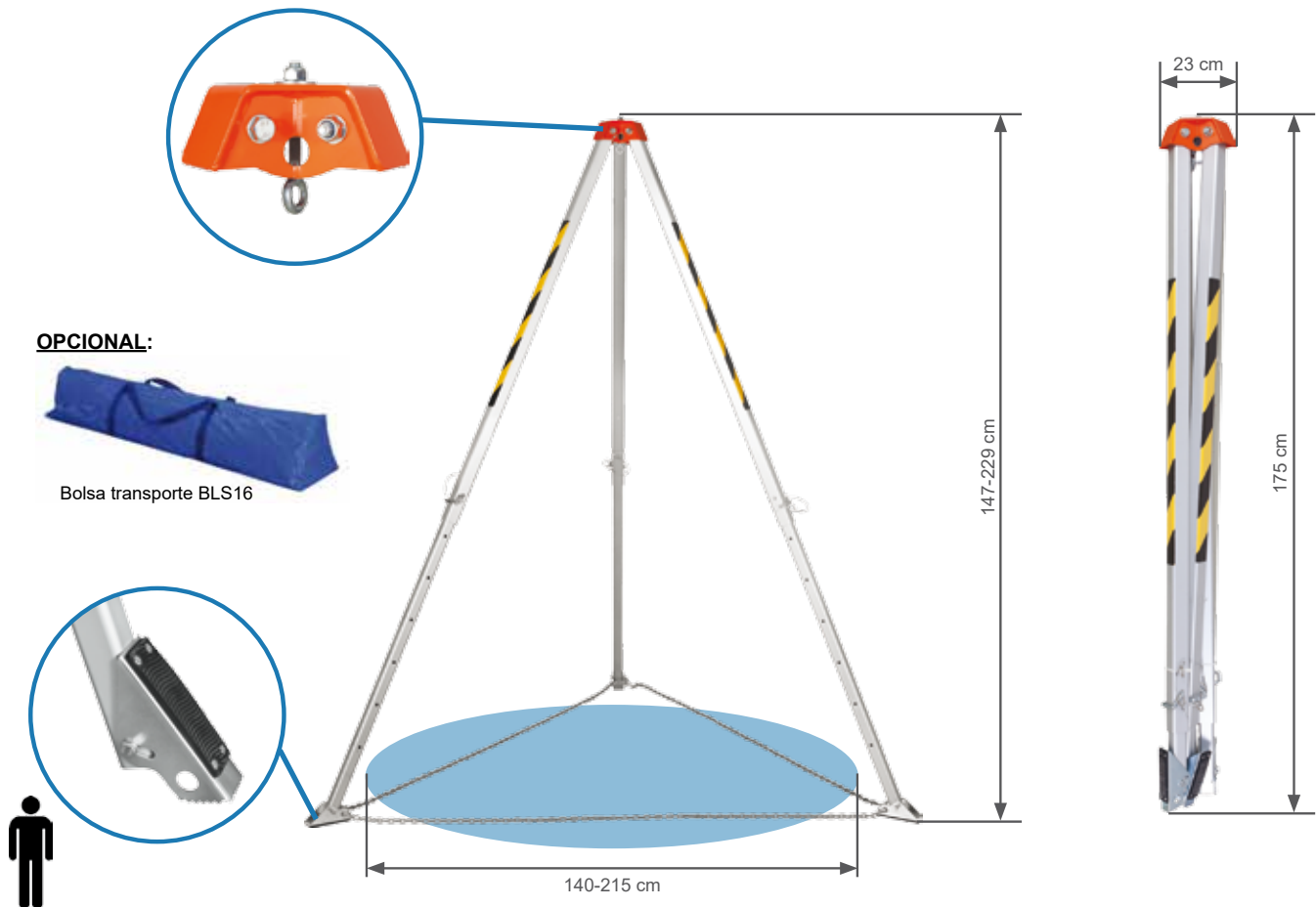

Versión 1:

Se compone de:

Dispositivo de rescate RES 502, de accionamiento manual con cable de acero y freno automático, diseñado para una persona, conforme normativa EN 1496 B.

Anticaídas retráctil ANR, Disponible en varias longitudes en función de la altura que se requiere para el acceso al espacio confinado. Cumple con normativa EN 360.

Longitud hasta 25 metros.

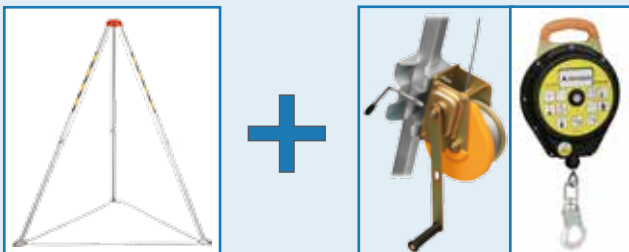

Versión 2:

Se compone de:

Dispositivo de rescate y anticaídas ANRW 300, rescatador con accionamiento manual para ascenso y descenso, diseñado para una persona. Se conecta con TRI 9 mediante un adaptador especial para el mismo.

Conforme normativas EN360 en su función retráctil y En 1496 clase B para su función de rescatador. Longitud de 25 metros.

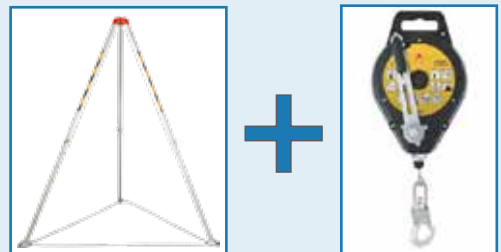

TRÍPODE TRI 13

TRÍPODE ACCESUS TRI 13

Sistema de rescate TRI 13, homologado para **dos personas** o cargas hasta 1.000kg. Dotado de dos poleas incorporadas en la cabeza del trípode, 3 puntos de anclaje en la cabeza, patas telescópicas con 9 puntos de ajuste posibles y peldaños. Pies antideslizantes y cadena o correo para fijación de las patas.

Peso: 37 kg.



EN 795 B
TS 16415



ATEX

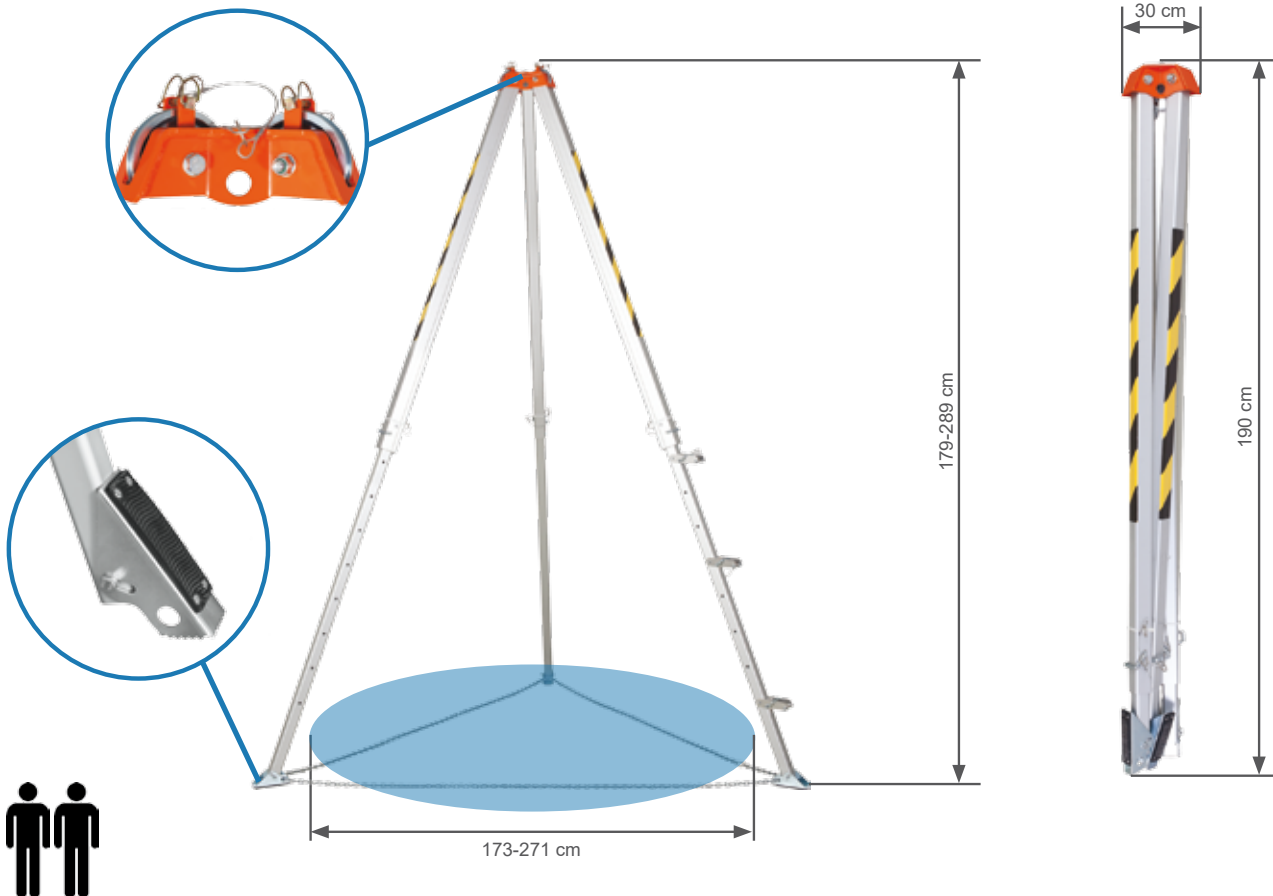

Versión 1:

Se compone de:
Dispositivo de rescate RES 503, de accionamiento manual con cable de acero y freno automático, diseñado para una persona, conforme normativa EN 1496 B.
Anticaídas retráctil ANR, Disponible en varias longitudes en función de la altura que se requiere para el acceso al espacio confinado. Cumple con normativa EN 360.
Longitud hasta 50 metros.

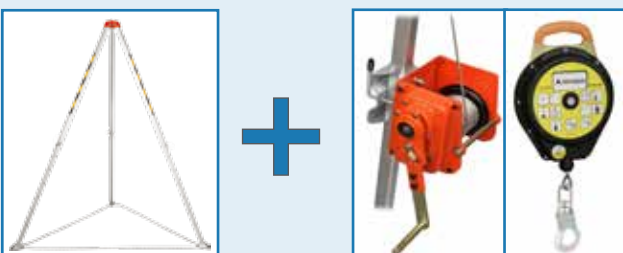

Versión 2:

Se compone de:
Dispositivo de rescate y anticaídas ANRW 300, rescatador con accionamiento manual para ascenso y descenso, diseñado para una persona. Se conecta con TRI 13 mediante un adaptador especial para el mismo. Conforme normativas EN360 en su función retráctil y En 1496 clase B para su función de rescatador.
Longitud de 25 metros.

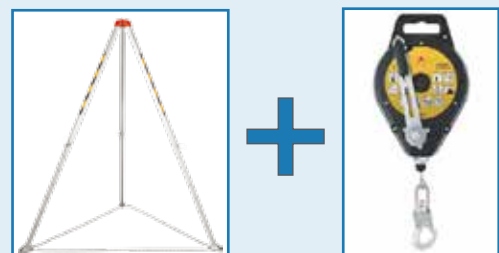

TRÍPODE TRI 14 CRS

TRÍPODE ACCESUS TRI 14

Sistema de rescate TRI 14 CRS, homologado para **dos personas** simultáneamente.

Está formado por 1 trípode de seguridad, el cual se puede utilizar de forma horizontal y tener el uso de un sistema de trípode tradicional o en posición vertical, lo cual nos permite realizar rescates en voladizos.

Está dotado de 1 punto de anclaje fijo. Dispone de patas telescópicas con 7 puntos de ajuste posible, pies antideslizantes y cadena para la fijación de las patas, en su posición vertical.

Para el uso en su posición horizontal, deberemos de proveer de una fijación en la parte trasera mediante tres posibles variables. Podemos utilizar contrapesos, anclar al firme o utilizar como contrapeso un vehículo. Las tres formas de contrapesar están homologadas.

Peso del TRI 14 con sus componentes para hacer el TRI 14 CRS: **65 kg.**

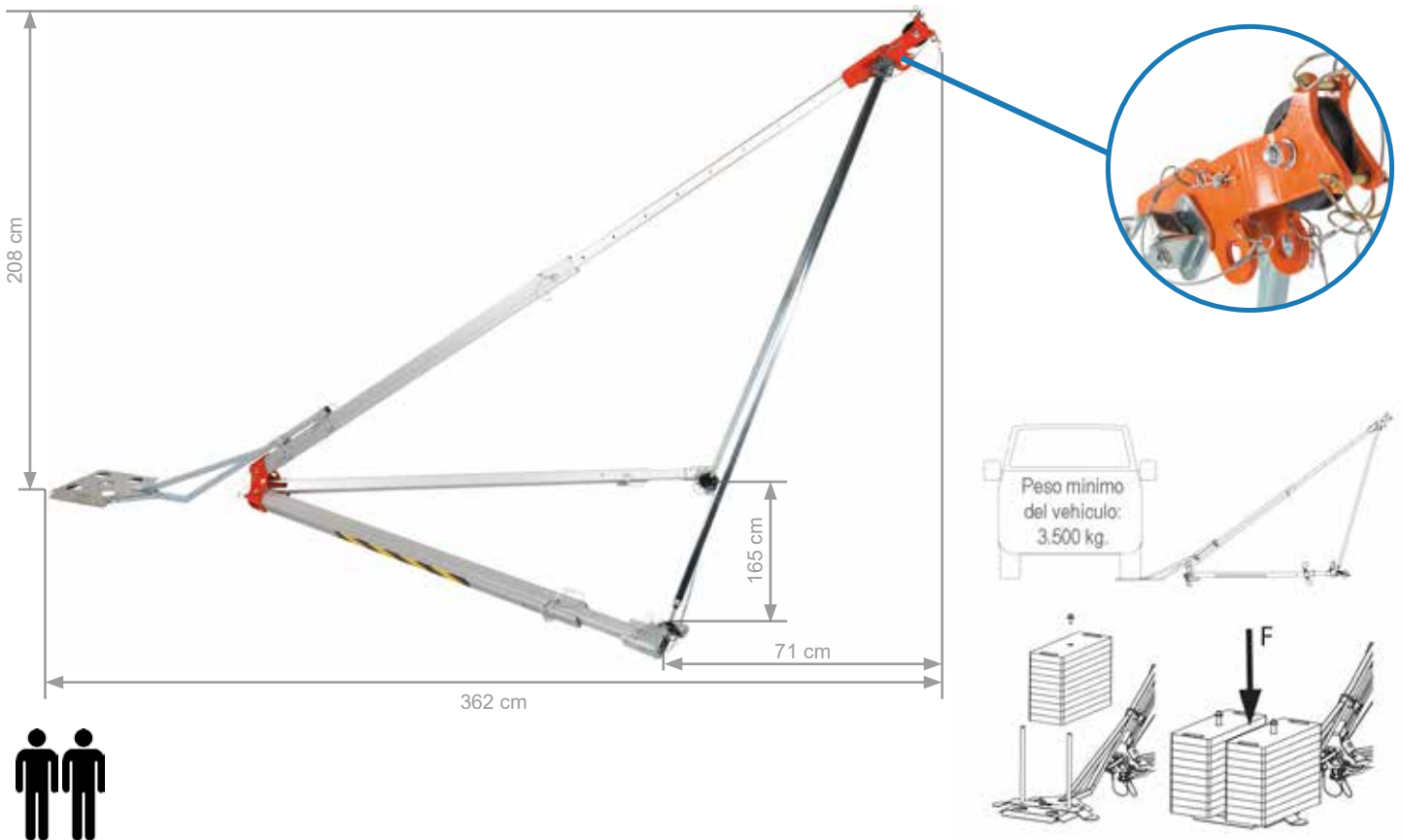

Versión 1:

Se compone de:

Dispositivo de rescate RES 503, de accionamiento manual con cable de acero y freno automático, diseñado para una persona, conforme normativa EN 1496 B.

Anticaídas retráctil ANR, Disponible en varias longitudes en función de la altura que se requiere para el acceso al espacio confinado. Cumple con normativa EN 360.

Longitud hasta 50 metros

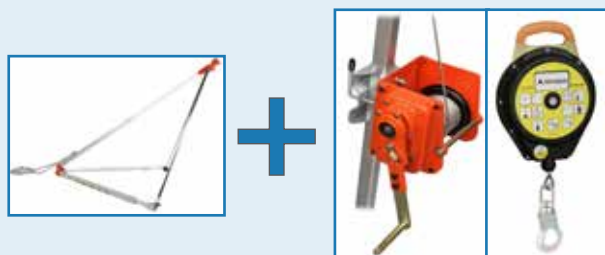

Versión 2:

Se compone de:

Dispositivo de rescate y anticaídas ANRW 300, rescatador con accionamiento manual para ascenso y descenso, diseñado para una persona. Se conecta con TRI 9 mediante un adaptador especial para el mismo.

Conforme normativas EN360 en su función retráctil y En 1496 clase B para su función de rescatador. Longitud de 25 metros.

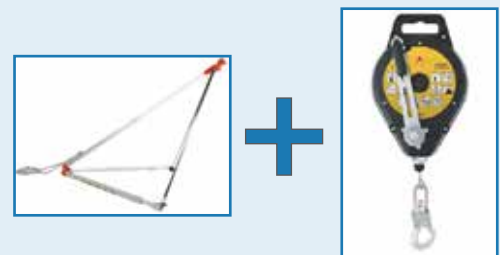

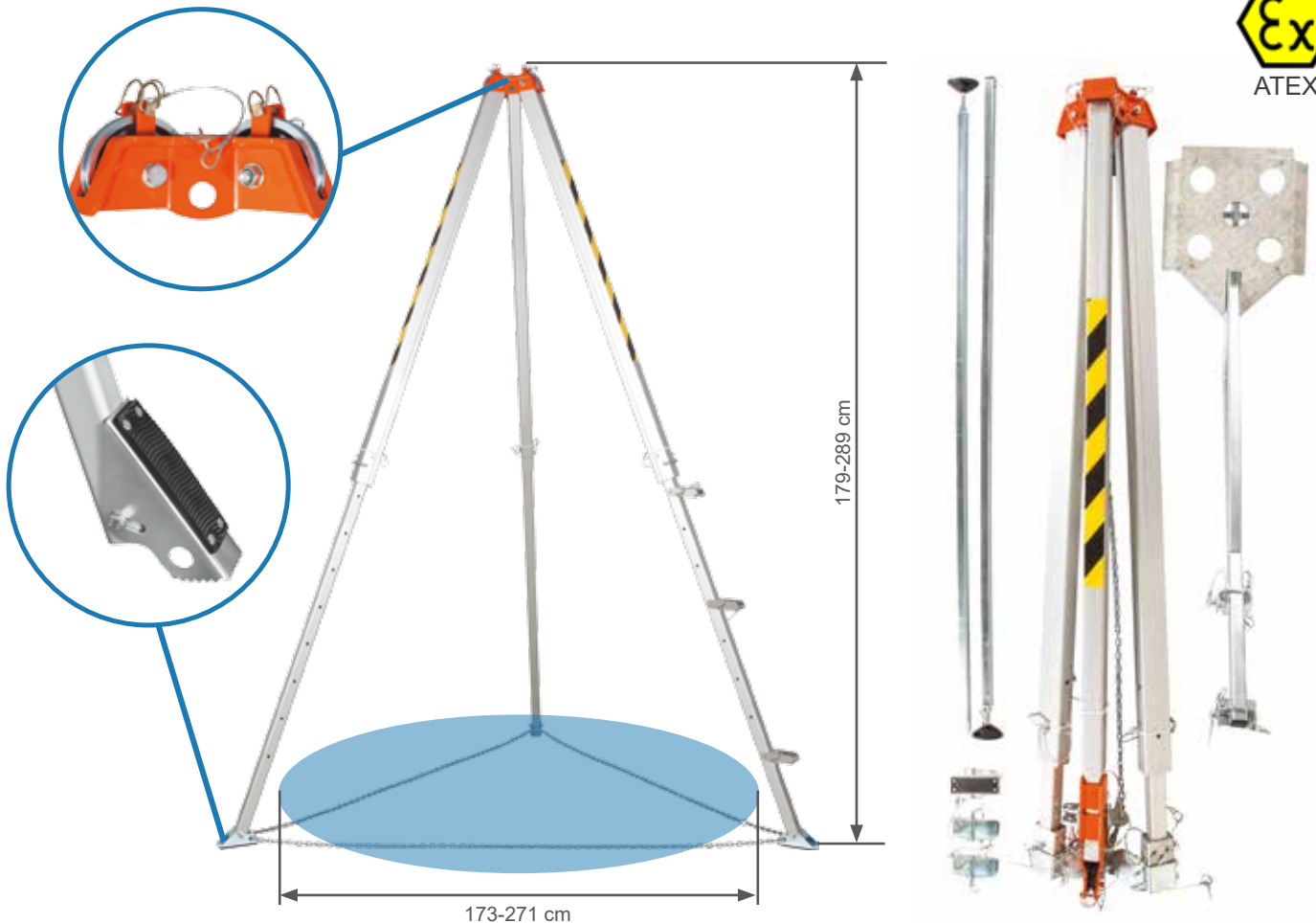

Versión 1:

Se compone de:
 Dispositivo de rescate RES 503, de accionamiento manual con cable de acero y freno automático, diseñado para una persona, conforme normativa EN 1496 B.
 Anticaídas retráctil ANR, Disponible en varias longitudes en función de la altura que se requiere para el acceso al espacio confinado. Cumple con normativa EN 360.
 Longitud hasta 50 metros

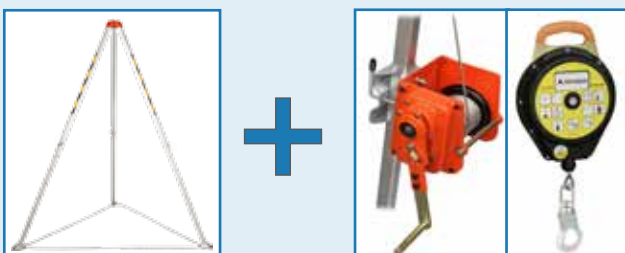

Versión 2:

Se compone de:
 Dispositivo de rescate y anticaídas ANRW 300, rescatador con accionamiento manual para ascenso y descenso, diseñado para una persona. Se conecta con TRI 13 mediante un adaptador especial para el mismo. Conforme normativas EN360 en su función retráctil y En 1496 clase B para su función de rescatador.
 Longitud de 25 metros.

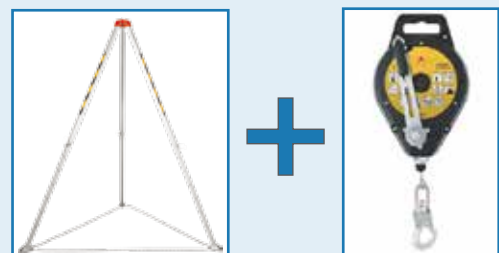

TRÍPODE TRI 12 SPIDER

TRÍPODE ACCESUS TRI 12 SPIDER

Sistema de rescate TRI 12 SPIDER, homologado para **dos personas** simultáneamente o cargas hasta 1.000kg.

Está formado por 1 trípode de seguridad y bípode, los cuales puedes separarse y utilizarse individualmente o unidos por una viga de acero para desplazamiento y colocación de los carros y puntos de anclaje.

Está dotado de 4 puntos de anclaje fijos y 2 puntos de anclaje móviles. Dispone de patas telescópicas con 7 puntos de ajuste posible, pies antideslizantes y cadena para la fijación de las patas.



EN 795 B
TS 16415



ATEX

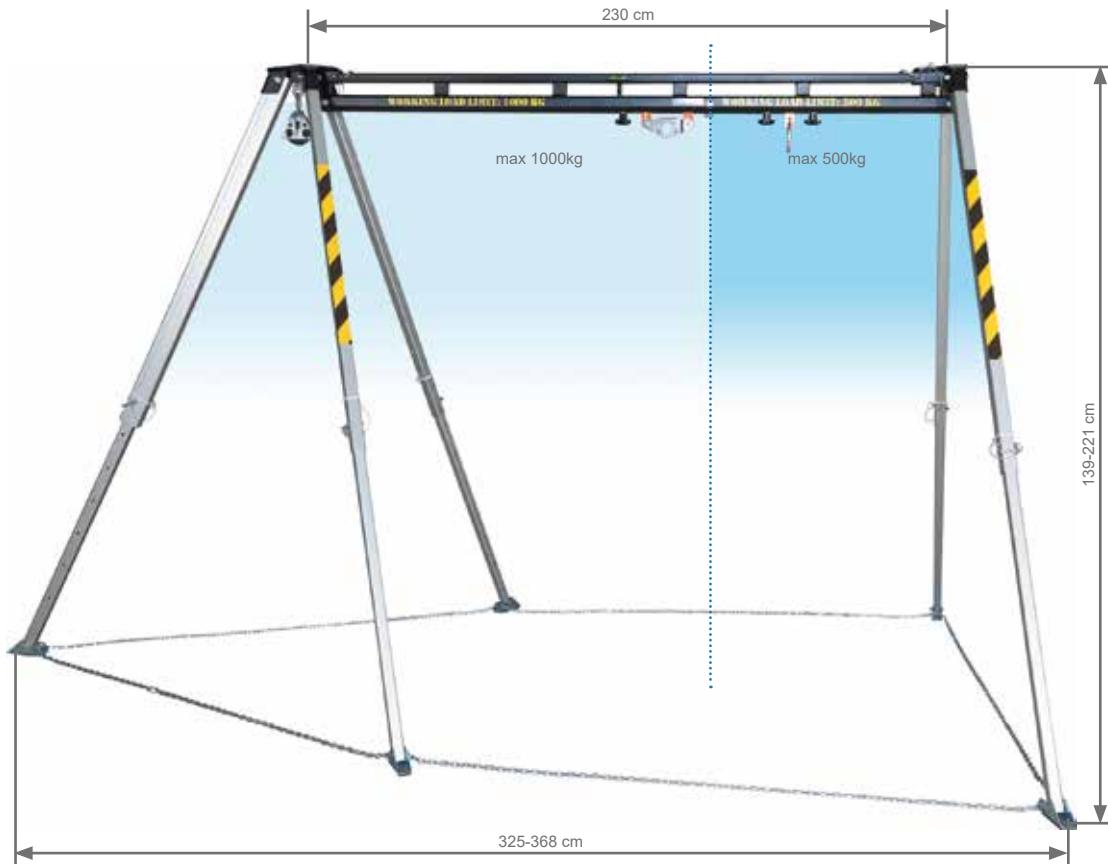

Versión 1:

Se compone de:
Dispositivo de rescate RES 503, de accionamiento manual con cable de acero y freno automático, diseñado para una persona, conforme normativa EN 1496 B.
Anticaídas retráctil ANR, Disponible en varias longitudes en función de la altura que se requiere para el acceso al espacio confinado. Cumple con normativa EN 360.
Longitud hasta 50 metros

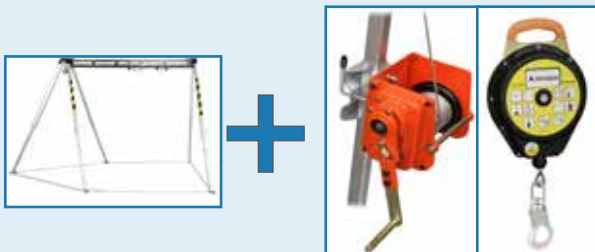

Versión 2:

Se compone de:
Dispositivo de rescate y anticaídas ANRW 300, rescatador con accionamiento manual para ascenso y descenso, diseñado para una persona. Se conecta con TRI 9 mediante un adaptador especial para el mismo.
Conforme normativas EN360 en su función retráctil y En 1496 clase B para su función de rescatador. Longitud de 25 metros.

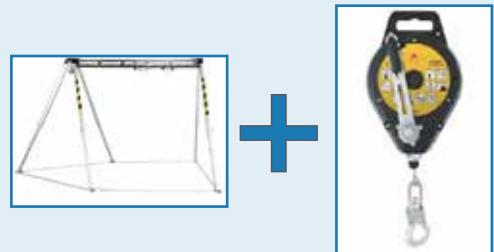

TRÍPODE TRI 12 HEXAPOD

TRÍPODE ACCESUS TRI 12 HEXAPOD

Sistema de rescate TRI 12 HEXAPOD, homologado para **dos personas** simultáneamente o cargas hasta 1.000kg.

Está formado por 2 trípodes de seguridad, los cuales puedes separarse y utilizarse individualmente o unidos por una viga de acero para desplazamiento y colocación de los carros y puntos de anclaje.

Está dotado de 6 puntos de anclaje fijos y 2 puntos de anclaje móviles. Dispone de patas telescópicas con 7 puntos de ajuste posible, pies antideslizantes y cadena para la fijación de las patas.



EN 795 B
TS 16415



ATEX

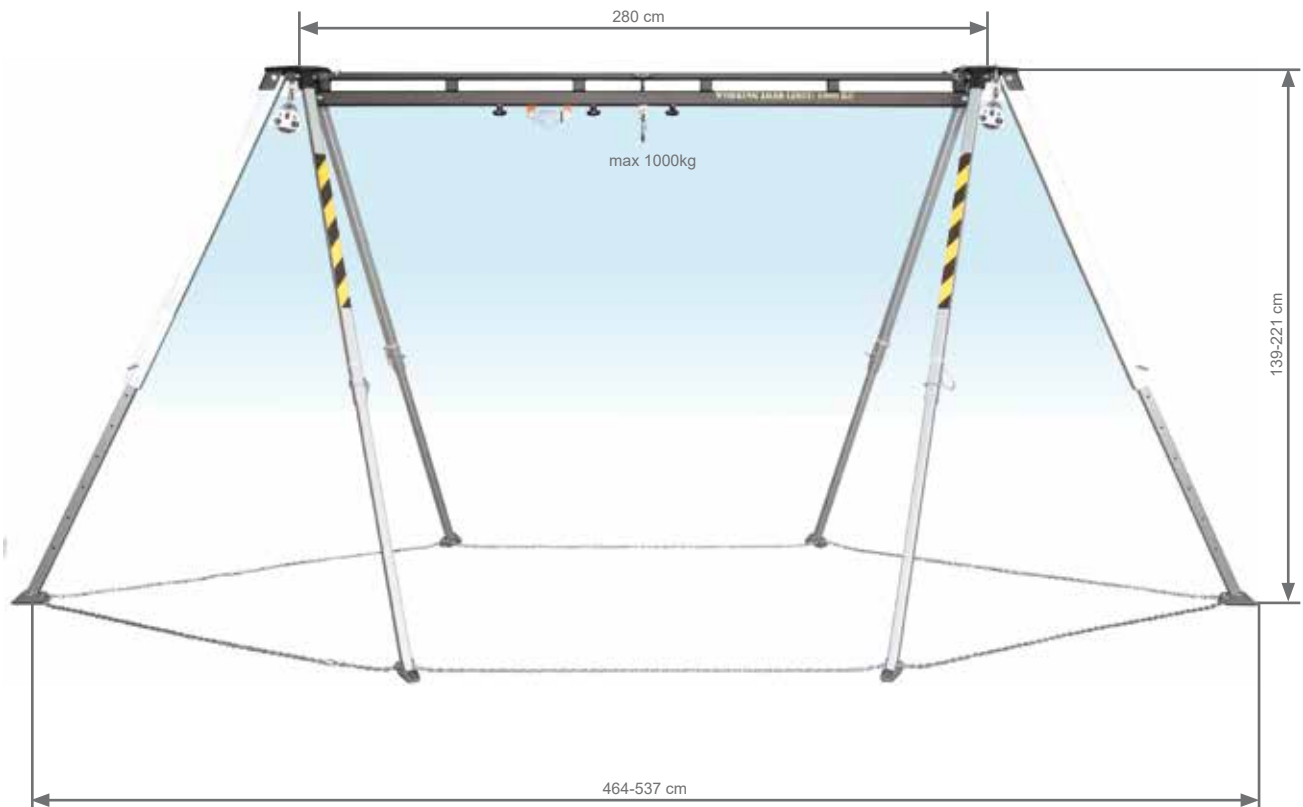

Versión 1:

Se compone de:

Dispositivo de rescate RES 503, de accionamiento manual con cable de acero y freno automático, diseñado para una persona, conforme normativa EN 1496 B.

Anticaídas retráctil ANR, Disponible en varias longitudes en función de la altura que se requiere para el acceso al espacio confinado. Cumple con normativa EN 360.

Longitud hasta 50 metros



Versión 2:

Se compone de:

Dispositivo de rescate y anticaídas ANRW 300, rescatador con accionamiento manual para ascenso y descenso, diseñado para una persona. Se conecta con TRI 13 mediante un adaptador especial para el mismo. Conforme normativas EN360 en su función retráctil y En 1496 clase B para su función de rescatador. Longitud de 25 metros.



PLATAFORMA SUSPENDIDA EN ALTO HORNO

Plataforma suspendida con carros de traslación sobre viga carrilera para trabajos de mantenimiento en interior de alto horno.

País: 



PESCANTE DE SUSPENSIÓN A MEDIDA

Pescantes de suspensión diseñados a medida para cuelgue de plataformas colgantes para la construcción de edificio.

País: 



PLATAFORMA PARA PLANTA PAPELERA

Plataforma especial de aluminio para trabajos de mantenimiento en planta industrial papelera

País: 

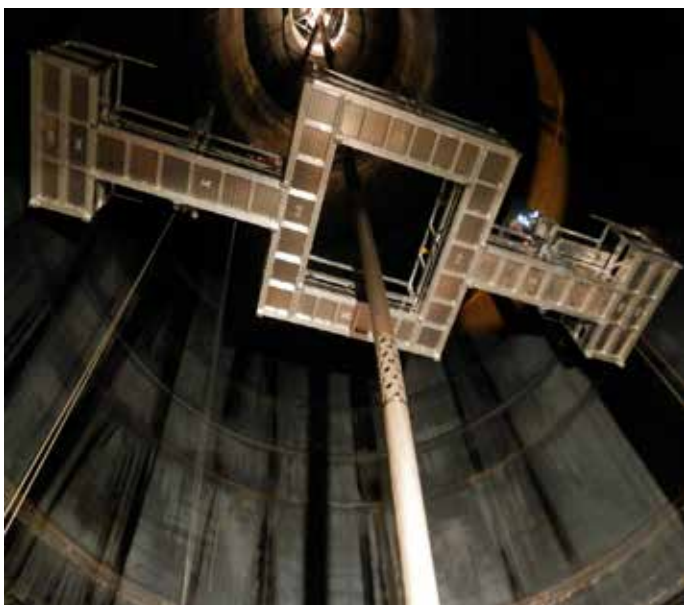

CABINA EN CENTRAL HIDROELÉCTRICA

Cabina suspendida para pozos de centrales hidroeléctricas.





PLATAFORMA PARA AEROGENERADORES

Plataforma suspendida para trabajos de mantenimiento en palas y torre de aerogeneradores.

País: 



PLATAFORMA COLGANTE PARA ACERÍA

Andamio para rehabilitación de planta industrial.

País: 



GRAN PLATAFORMA SUSPENDIDA EN PUENTE

Plataforma suspendida de gran anchura y plataforma colgante sobre viga carril para mantenimiento y rehabilitación de puente.

País: 



PLATAFORMA PARA TEMPLO

Plataforma colgante especial de gran superficie especialmente diseñada para trabajos de construcción en el templo de la Sagrada Família.

País: 



PLATAFORMA SUSPENDIDA PARA PUEBTE ATIRANTADO

Doble plataforma colgante para trabajos de mantenimiento y rehabilitación de los torones de puebe atirantado.

País: 



PLATAFORMAS PARA TANQUES

Plataformas colgantes modulares de aluminio para trabajos en tanques y depósitos industriales.

País: 



PLATAFORMA COLGANTE EN TORRE SOLAR

Plataforma colgante para trabajos de inspección, mantenimiento y rehabilitación de torre solar.

País: 



PLATAFORMA SUSPENDIDA PARA CENTRAL HIDROELÉCTRICA

Plataforma suspendida para central hidroeléctrica.

País: 



VIGA CARRIL ESPECIAL PARA PLATAFORMA

Montaje de viga carril especial para suspensión de plataformas y cabinas colgantes en interior de pozo. Trabajos de puesta en marcha a 80 m. de altura.

País: 



EQUIPO DE DESCENSO CON CABINA

Equipo de elevación para personas motorizado con cabina colgante para mantenimiento en horno de planta química.

País: 



CABINA COLGANTE PARA CHIMENEA

Cabina colgante con elevador eléctrico para trabajos de demolición estructura en chimeneas.

País: 



PLATAFORMA CIRCULAR EN CHIMENEA

Plataforma suspendida de forma circular para trabajos en interior de chimenea y una altura de 300 m. de trabajo.

País: 



PLATAFORMA SUSPENDIDA EN ALTO HORNO

Plataforma suspendida telescópica de carros de traslación sobre viga carrilera para trabajos de mantenimiento en interior de alto horno.

País: 



PLATAFORMAS SUSPENDIDA EN PRESA

Plataforma colgante de 3 m. de longitud y pescantes contrapesados para trabajos de mantenimientos y rehabilitación en presa.

País: 



PESCANTE DE SUSPENSIÓN EN DEPÓSITOS

Pinzas-Pescantes especiales para suspensión de plataformas suspendidas en tanques y depósitos industriales.

País: 



PLATAFORMA PARA EÓLICOS

Plataforma suspendida para trabajos de inspección, mantenimiento y restauración en palas de aerogeneradores.

País: 



PESCANTE ESPECIAL PARA CONSTRUCCIÓN

Sistema especial para suspensión de plataforma colgante diseñado para construcción de torres de aerogeneradores.

País: 



CABINA SUSPENDIDA Y EQUIPO DE ELEVACIÓN

Cabina colgante y equipo especial de elevación-descenso con carros de traslación sobre viga para acceso en interior de caldera industrial.

País: 



PLATAFORMA CIRCULAR EN ALTO HORNO

Plataforma suspendida circular y sistema especial de suspensión para trabajos de inspección y mantenimiento en interior de alto horno.

País: 



CABINA COLGANTE CON MANDO INALÁMBRICO

Cabina colgante para 2 personas y pescante de suspensión con realces y contrapesos. Elevación eléctrica con mando de control inalámbrico.

País: 



PLATAFORMA EN TORRE DE REFRIGERACIÓN

Plataforma suspendida de 9m. de longitud para trabajos en torre de refrigeración.

País: 



ANDAMIOS PARA VÍAS FERROVIARIAS

Andamio especial con carros de rodadura para raíles ferroviarios.

País: 



BRAZOS DE RESCATE PARA INDUSTRIAS

Brazos de rescate para operaciones de rescate en planta industrial.

País: 



PLATAFORMA 18M Y PESCANTE ESPECIAL

Plataforma suspendida de 18m. de longitud con sistema de pescantes diseñados a medida para trabajos de construcción en edificio singular.

País: 



CABINA COLGANTE ESPECIAL

Cabina colgante con elevador eléctrico adaptada para trabajos de mantenimiento en el templo de la Sagrada familia.

País: 



PLATAFORMA PARA TANQUES Y DEPÓSITOS

Plataforma suspendida para trabajos de mantenimiento y rehabilitación en tanques industriales.

País: 



PESCANTE DE RESCATE EN PLANTA QUÍMICA

Pescante de elevación y rescate de personas para planta química.

País: 



ANDAMIOS COLGANTES PARA CONSTRUCCIÓN

Plataformas suspendidas y sistemas de suspensión contrapesados para trabajos de construcción de edificios.

País: 



CABINA COLGANTE PARA PUENTE

Cabina colgante para inspección de pilares en puente.

País: 



PLATAFORMA MANUAL PARA ALTO HORNO

Plataforma suspendida con elevador manual para planta de acero.

País: 



PLATAFORMA SUSPENDIDA PARA EÓLICOS

Plataformas suspendida para trabajos de mantenimiento en palas y torre de aerogeneradores.

País: 



CABINA DE RESCATE Y ACCESO PARA POZO

Cabina colgante suspendida de pluma giratoria para acceso y rescate de personas a pozo de una central hidroeléctrica.

País: 



PLATAFORMA CIRCULAR PARA CHIMENEA

Plataforma circular ajustable a varios diámetros para trabajos en chimeneas

País: 



PLATAFORMA PARA ACCESOS A CONVERTIDOR DE CALDERA EN ACERÍA

Plataforma de grandes dimensiones y peso para accesos a convertidor de caldera en Acería.

País: 



PLATAFORMA COLGANTE PARA MANTENIMIENTO DE PUENTE

Plataforma colgante para hacer mantenimiento en puentes.

País: 



PLATAFORMA SUSPENDIDA DE CARRIL

Plataforma que se suspende sobre una viga de carril.

País: 



SERVICIO POSVENTA

Nuestro Servicio Posventa tiene por objetivo maximizar la aplicación del producto accesus®. Tenemos auténtica vocación de servicio y nos proponemos siempre superar las expectativas de nuestros clientes: atender de manera rápida, mantener el contacto más próximo y personal, escuchar sus inquietudes y cumplir con los compromisos. Disponemos de aparatos de sustitución.



NORMATIVA

Las leyes y normativas de prevención de riesgos laborales, y de seguridad, así como los fabricantes, recomiendan un mantenimiento adecuado para los equipos profesionales de trabajo.

Las empresas tienen la obligación de mantener los equipos en un estado de uso adecuado.

Un mantenimiento correcto mejora el comportamiento de los equipos, alarga su vida útil, evita paradas no previstas y horas de trabajo perdidas.

accesus® cumple con todos y cada uno de los requisitos que contempla la normativa vigente para mantenimiento de equipos. Certificamos y garantizamos todos los mantenimientos realizados.

También formamos al usuario en como utilizar y cuidar correctamente de los equipos.



MANTENIMIENTO

accesus® cuenta con personal altamente cualificado y formado.

Disponemos de piezas de recambio originales.

Planes de mantenimiento:

Los planes de mantenimiento preventivo de accesus® siguen un programa de revisión exhaustivo, establecido al efecto y acorde con la reglamentación vigente.

Asimismo se asegura, a través de inspecciones periódicas, la identificación de los ajustes y las sustituciones de piezas a realizar para alargar el ciclo de vida de la máquina.



EL EQUIPO DE ACCESUS®

El equipo de accesus® es lo más importante de nuestra empresa.

Excelentes técnicos que cuidan todos los detalles para que cada proyecto y cada experiencia sea un nuevo éxito.

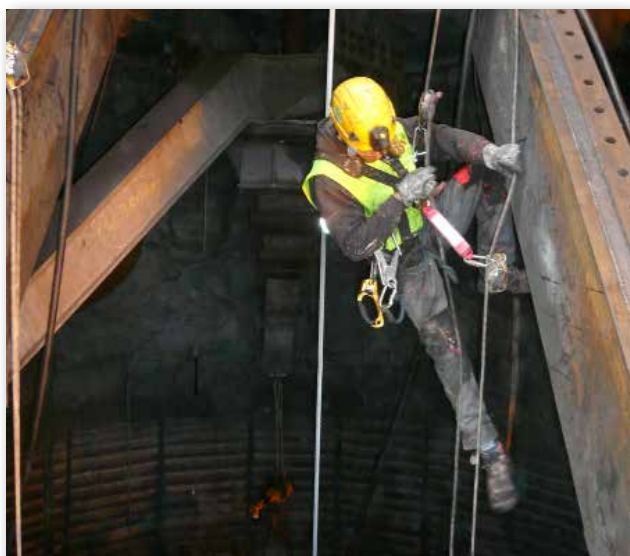



ACCESSUS C.M.V. 500kg

ACCESSUS



ACCESSUS cap. 500kg





Accessus S.L.
C/ Energia, 54 08940 Comellà de Llobregat.
(Barcelona) España.
Telf. (+34) 93 475 17 73
accessus@accessus.es · www.accessus.es